

# Mobilkran • Mobile Crane

Grue mobile • Autogrù

Grúa mòvil • Мобильный кран

# LTM 1400-7.1

Technische Daten • Technical Data

Caractéristiques techniques • Dati tecnici

Datos técnicos • Технические данные



# LIEBHERR

**Inhaltsverzeichnis**  
**Table of content**  
**Tables des matières · Indice**  
**Contenido · Оглавление**

**Technische Daten · Technical Data**  
**Caractéristiques technique · Dati tecnici**  
**Datos técnicos · Технические данные**

Maße · Dimensions · Encombrement Dimensioni · Dimensiones · Габариты крана	3
Auslegersysteme · Boom/jib combinations · Configurations de flèche Sistema braccio · Sistemas de pluma · Стреловые системы	4 – 6
Gewichte, Geschwindigkeiten · Weights, Working speeds · Poids, Vitesses Pesi, Velocità · Pesos, Velocidades · Нагрузки, Скорости	7
<b>T</b>	8 – 10
<b>TY</b>	11 – 12
<b>TF</b>	13 – 21
<b>TYSF</b>	22 – 28
<b>TN</b>	29 – 37
<b>TYSN</b>	38 – 49
Ausstattung · Equipment · Equipement Equipaggiamento · Equipamiento · Оборудование	50 – 55
Symbolerklärung · Description of symbols · Explication des symboles Legenda simboli · Descripción de los símbolos · Объяснение символов	56
Anmerkungen · Remarks · Remarques Note · Observaciones · Примечани	57

**Maße**  
**Dimensions**  
**Encombrement • Dimensioni**  
**Dimensiones • Габариты крана**

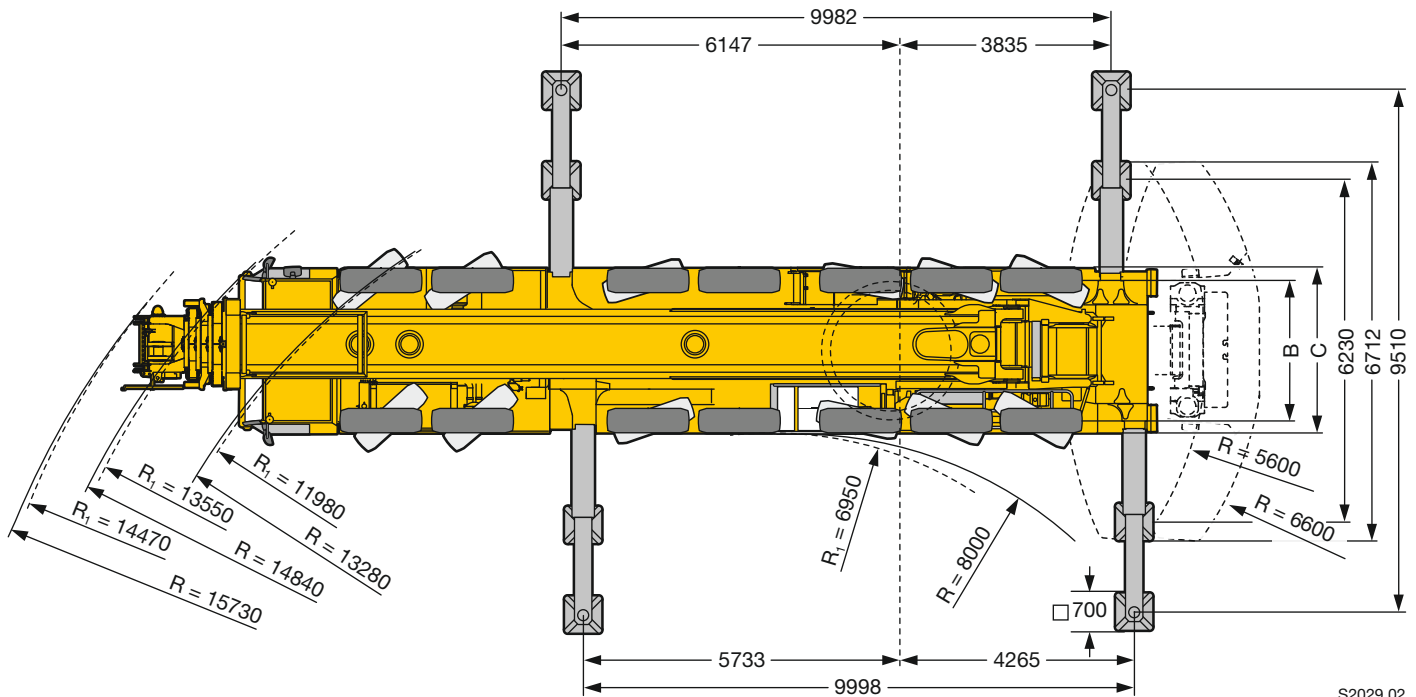
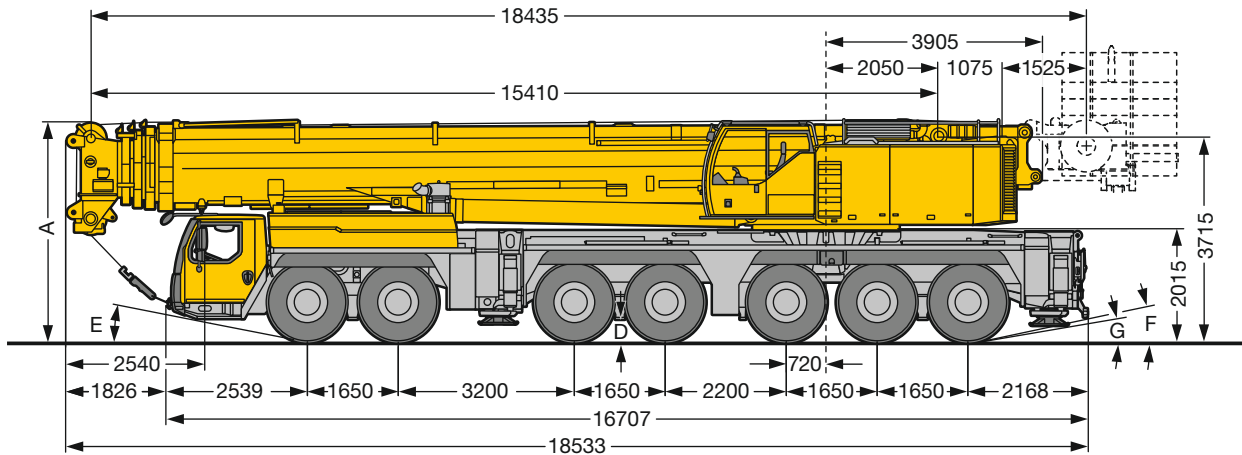

S2029.02

R<sub>1</sub> = Allradlenkung · All-wheel steering · Direction toutes roues · Tutti gli assi sterzanti · Dirección en todos los ejes · Поворот всеми колесами

	Maße · Dimensions · Encombrement · Dimensioni · Dimensiones · Размеры mm							
	A	A	B	C	D	E	F	G
		150/100 mm*						
385/95 R 25 (14.00 R 25)	4000	3850	2563	3000	350	12°	11°	10°
445/95 R 25 (16.00 R 25)	4000	3900	2551	3000	400	12°	11°	10°
525/80 R 25 (20.5 R 25)	4000	3900	2573	3100	400	12°	11°	10°

\* abgesenkt · lowered · abaissé · abbassato · suspensión abajo · шасси осажено

## Auslegersysteme

### Boom/jib combinations

Configurations de flèche · Sistema braccio

Sistemas de pluma · Стреловые системы

- T** Teleskopausleger · Telescopic boom · Flèche télescopique  
Braccio telescopico · Pluma telescópica · Телескопическая стрела
- Y** Y-Abspannung · Y-shaped guying system · Haubanage Y · Superlift-Braccio tirantato Y · Arriostrado Y · Y-оттяжка
- F** Feste Gitterspitze · Fixed lattice jib · Fléchette treillis fixe  
Falcone tralicciato fisso · Plumín fijo · Неподвижный решетчатый удлинитель
- S** Spacer · Spacer · Haubanage · Spacer · Spacer · Спейсер
- N** Wippbare Gitterspitze · Luffing fly jib  
Fléchette treillis à volée variable · Falcone tralicciato variabile  
Plumín abatible · Решетчатый удлинитель с изменяемым вылетом

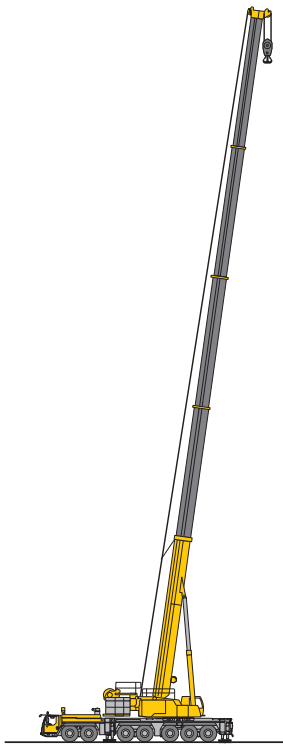

**T**

8 – 10

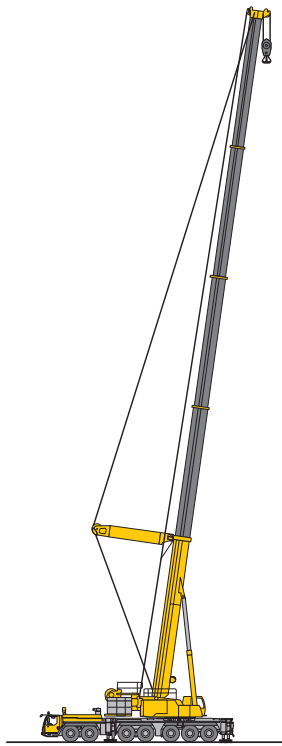

**TY**

11 – 12

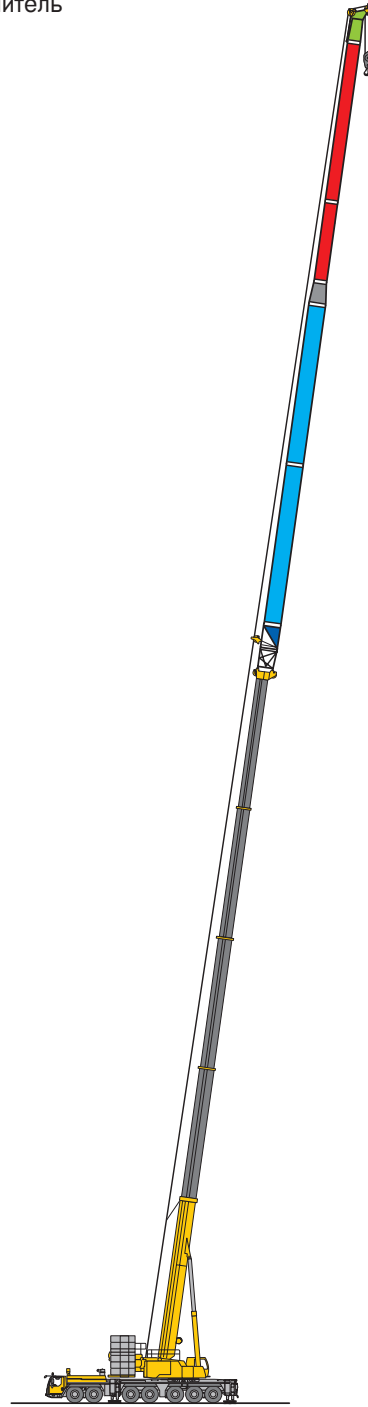

**TF**

13 – 21

S2850.01

**Auslegersysteme**  
**Boom/jib combinations**  
Configurations de flèche · Sistema braccio  
Sistemas de pluma · Стреловые системы



**TYSF**

**TN**

**TYSN**

S2850.01

 22 – 28

 29 – 37

 38 – 49

## Auslegersysteme - Wippspitze

### Boom/jib combinations - Luffing fly jib

Configurations de flèche - Fléchette à volée variable · Sistema braccio - Falcone a volata variabile

Sistemas de pluma - Plumin abatible · Стреловые системы - Качающиеся

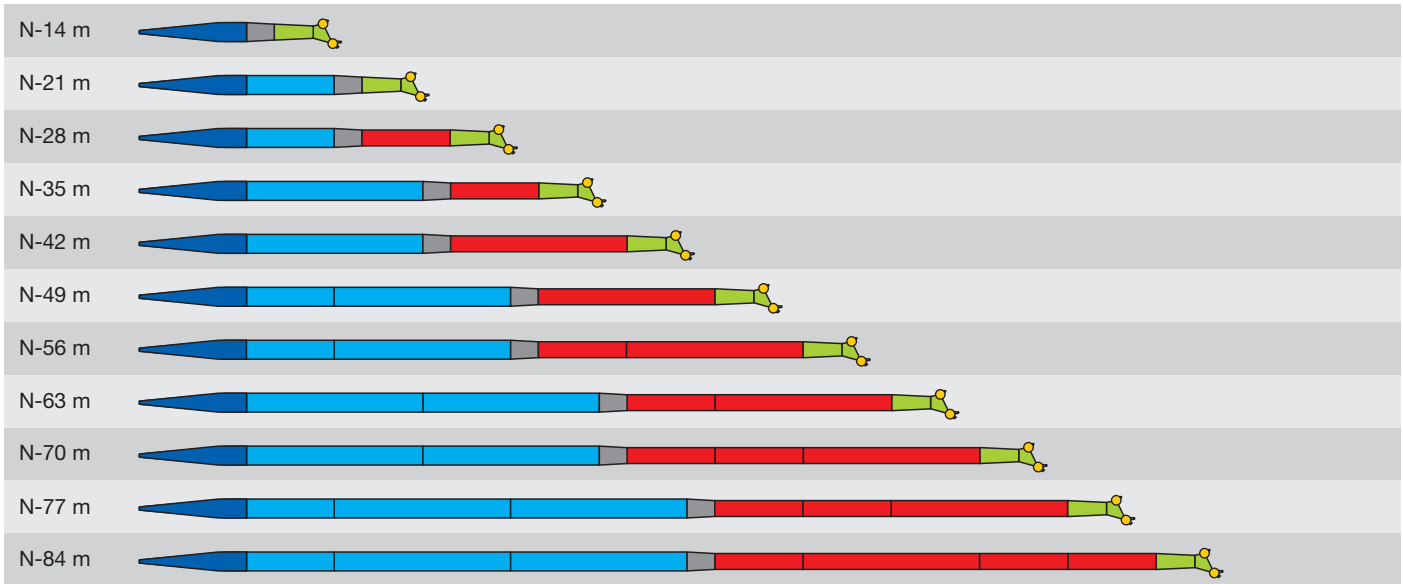

9 m N-Anlenkstück · N-shaped base section · Élément de base N · Sezione base N · Tramo de arranque N · Шарнирная N-секция



NA-7 m



NA-14 m



2 m NI-Reduzierstück · NI reduction section · Élément réducteur NI · Riduttore NI · Reductor NI · Переходная NI-секция



NI-7 m



NI-14 m



3 m N-Kopfstück · N head section · Élément de tête N · Testa braccio N · Tramo de cabeza N · Оголовок на N

S2846.01

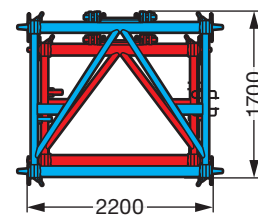
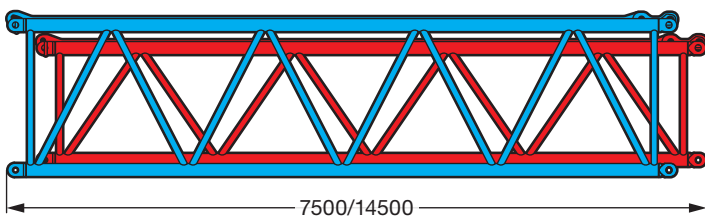

S2845

## Auslegersysteme - Feste Spitze

### Boom/jib combinations - Fixed fly jib

Configurations de flèche - Fléchette fixe · Sistema braccio - Falcone fisso

Sistemas de pluma - Plumín fijo · Стреловые системы - Жесткомонтируемом удлинителе

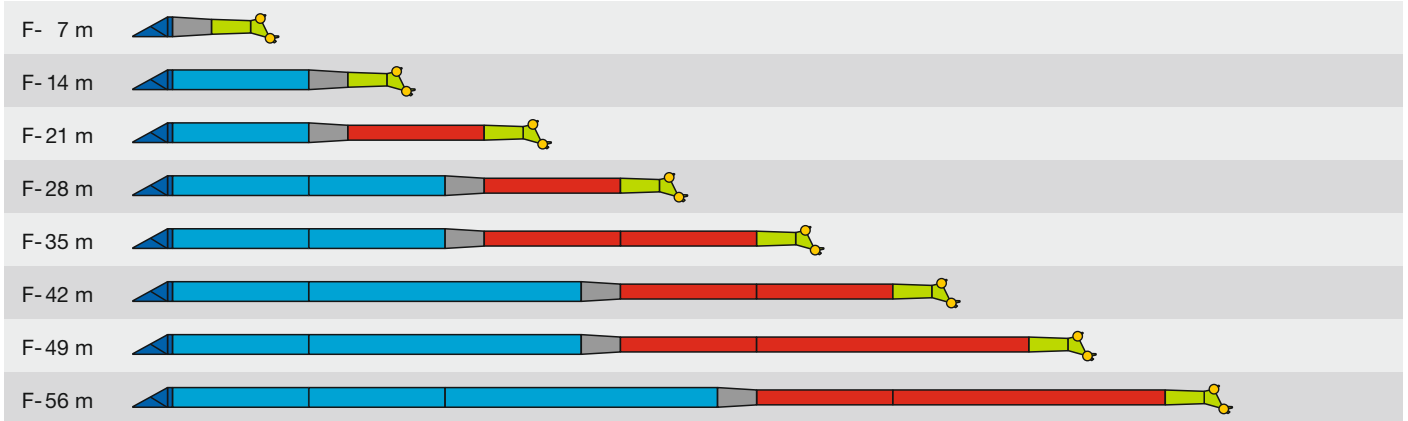

2 m TF-Adapter · TF-adapter · TF-adaptateur · TF-adattatore · TF-adaptador · TF - адаптер



NA-7 m



NA-14 m



2 m NI-Reduzierstück · NI reduction section · Élément réducteur NI · Riduttore NI · Reductor NI · Переходная NI-секция



NI-7 m



NI-14 m



3 m N-Kopfstück · N head section · Élément de tête N · Testa braccio N · Tramo de cabeza N · Оголовок на N

S2861

**Gewichte**  
**Weights**  
**Poids • Pesi**  
**Pesos • Нагрузки**



Achse · Axle Essieu · Asse Eje · Мосты	1	2	3	4	5	6	7	Gesamtgewicht · Total weight t Poids total · Peso totale t Peso total · Общий вес, т
t	12	12	12	12	12	12	12	84



Traglast · Load t Forces de levage · Portata t Capacidad de carga · Грузоподъемность, т	Rollen · No. of sheaves Poulies · Pulegge Poleas · Канатных блоков	Stränge · No. of lines Brins · Tratti portanti Reenvios · Запасовка	Gewicht · Weight kg Poids · Peso kg Peso · Собст. вес, кг
238,6	11	22	3700
201	9	18	3300
171	7	14	2700
129,2	5	10	2300
84,7	3	6	1800
37,4	1	3	1400
12,5	–	1	600

**Geschwindigkeiten**  
**Working speeds**  
**Vitesse · Velocità**  
**Velocidades · Скорости**



	(km/h) min. МИН.	(km/h) max. МАКС.	%
385/95 R 25 (14.00 R 25)	5,2	75	43,9 %
445/95 R 25 (16.00 R 25) 525/80 R 25 (20.5 R 25)	5,7	80	39,7 %



12 / R2



Antriebe · Drive Mécánismes · Meccanismi Accionamiento · Приводы	stufenlos · infinitely variable en continu · continuo regulable sin escalonamiento · бесступенчато	Seil ø / Seillänge · Rope diameter / length Diamètre / longueur du câble · Diametro / lunghezza fune Diámetro / longitud cable · Диаметр / длина	Max. Seilzug · Max. single line pull Effort au brin maxi · Mass. tiro diretto fune Tiro máx. en cable · Макс. тяговое усилие
	m/min für einfachen Strang · single line 0 – 130 m/min au brin simple · per tiro diretto · a tiro directo м/мин при однократной запасовке	25 mm / 470 m	126,4 kN
	m/min für einfachen Strang · single line 0 – 130 m/min au brin simple · per tiro diretto · a tiro directo м/мин при однократной запасовке	25 mm / 470 m	126,4 kN
	m/min für einfachen Strang · single line 0 – 150 m/min au brin simple · per tiro diretto · a tiro directo м/мин при однократной запасовке	25 mm / 775 m	126,4 kN
	0 – 1,5 min <sup>-1</sup> об/мин		
	ca. 70 s bis 82° Auslegerstellung · approx. 70 seconds to reach 82° boom angle env. 70 s jusqu'à 82° · circa 70 s fino ad un'angolazione del braccio di 82° aprox. 70 segundos hasta 82° de inclinación de pluma · ок. 70 сек. до выставления стрелы на 82°		
	ca. 360 s für Auslegerlänge 15,4 m – 60 m · approx. 360 seconds for boom extension from 15,4 m – 60 m env. 360 s pour passer de 15,4 m – 60 m · circa 360 s per passare da 15,4 m a 60 m aprox. 360 segundos para telescopar la pluma de 15,4 m – 60 m · ок. 360 сек. до выдвижения от 15,4 м до 60 м		



**Traglasten**  
**Lifting capacities**  
**Forces de levage • Portate**  
**Tablas de carga • Грузоподъемность**

**T**

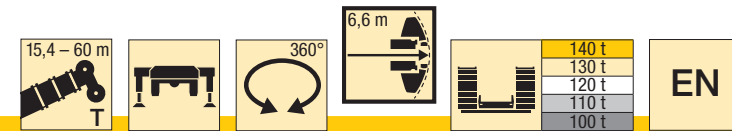

m	15,4 m		20,5 m	25,7 m	30,8 m	36 m	41,1 m	46,3 m	51,4 m	56,6 m	60 m	m
	*											
3	400	233										3
3,5	270	225	202									3,5
4	240	218	202	202								4
4,5	229	210	202	202	172							4,5
5	217	199	197	198	171							5
6	196	178	178	177	160	131						6
7	178	161	161	161	148	122	93					7
8	163	146	146	145	137	113	86	73				8
9	146	134	134	133	127	106	80	69	59			9
10	131	123	122	123	119	99	75	65	56	47,5		10
12	108	105	105	104	104	88	66	59	51	44	38,5	12
14			90	89	90	79	59	53	46,5	41	36	14
16			80	78	79	71	54	47	42,5	38	33,5	16
18			70	70	69	65	50	42,5	39	35,5	31	18
20				62	61	60	46,5	38,5	35,5	32,5	29,2	20
22				56	55	55	43,5	35	32,5	30	27,2	22
24					49	50	40,5	32	29,9	27,7	25,3	24
26					44,5	45,5	38	29,9	27,5	25,8	23,5	26
28					40,5	41,5	36	28,2	25,3	24	22,1	28
30						38	34	26,6	23,3	22,4	20,6	30
32						35	32,5	25,1	21,7	20,8	19,2	32
34							31	23,7	20,2	19,5	17,9	34
36							29,5	22,7	19	18,2	16,8	36
38							28,2	21,8	17,9	17	15,8	38
40								20,9	17,1	15,9	14,9	40
42								20,1	16,3	14,8	14	42
44								19,1	15,6	14	13,1	44
46									14,9	13,3	12,3	46
48									14,2	12,5	11,8	48
50										11,8	11,2	50
52										11,2	10,6	52
54										10,5	10	54
56											9,5	56
58											8,7	58

\* nach hinten · over rear · en arriere · sul posteriore · hacia atras · стрела повернута назад

TAB 1461001 / 1461002 / 1462004 / 1462005 / 1462012 / 1462006 / 1462014

# Traglasten

## Lifting capacities

Forces de levage • Portate

Tablas de carga • Грузоподъемность

T

15,4 - 60 m

360°

5,6 m

140 t  
130 t  
120 t  
110 t  
100 t

EN

	15,4 m	20,5 m	25,7 m	30,8 m	36 m	41,1 m	46,3 m	51,4 m	56,6 m	60 m	
3	228										3
3,5	220	202									3,5
4	213	202	202								4
4,5	202	201	201	172							4,5
5	190	190	189	171							5
6	170	170	169	160	131						6
7	153	153	152	148	122	93					7
8	139	139	138	137	113	86	73				8
9	126	126	125	126	106	80	69	59			9
10	115	115	114	115	99	75	65	56	47,5		10
12	97	98	96	97	88	66	59	51	44	38,5	12
14		84	84	83	79	59	53	46,5	41	36	14
16		73	73	72	71	54	47	42,5	38	33,5	16
18		65	64	63	64	50	42,5	39	35,5	31	18
20			56	56	57	46,5	38,5	35,5	32,5	29,2	20
22			50	49,5	51	43,5	35	32,5	30	27,2	22
24				45,5	45,5	40,5	32	29,9	27,7	25,3	24
26				42	41	38	29,9	27,5	25,8	23,5	26
28				38,5	37	36	28,2	25,3	24	22,1	28
30					34	34	26,6	23,3	22,4	20,6	30
32					31	32	25,1	21,7	20,8	19,2	32
34						29,5	23,7	20,2	19,5	17,9	34
36						27,3	22,7	19	18,2	16,8	36
38						25,4	21,8	17,9	17	15,8	38
40							20,9	17,1	15,9	14,9	40
42							20,1	16,3	14,8	14	42
44							19,1	15,6	14	13,1	44
46								14,9	13,3	12,3	46
48								14,2	12,5	11,8	48
50									11,8	11,2	50
52									11,2	10,6	52
54									10,5	10	54
56										9,5	56
58										8,7	58

TAB 1462018 / 1462019 / 1462013 / 1462022 / 1462015

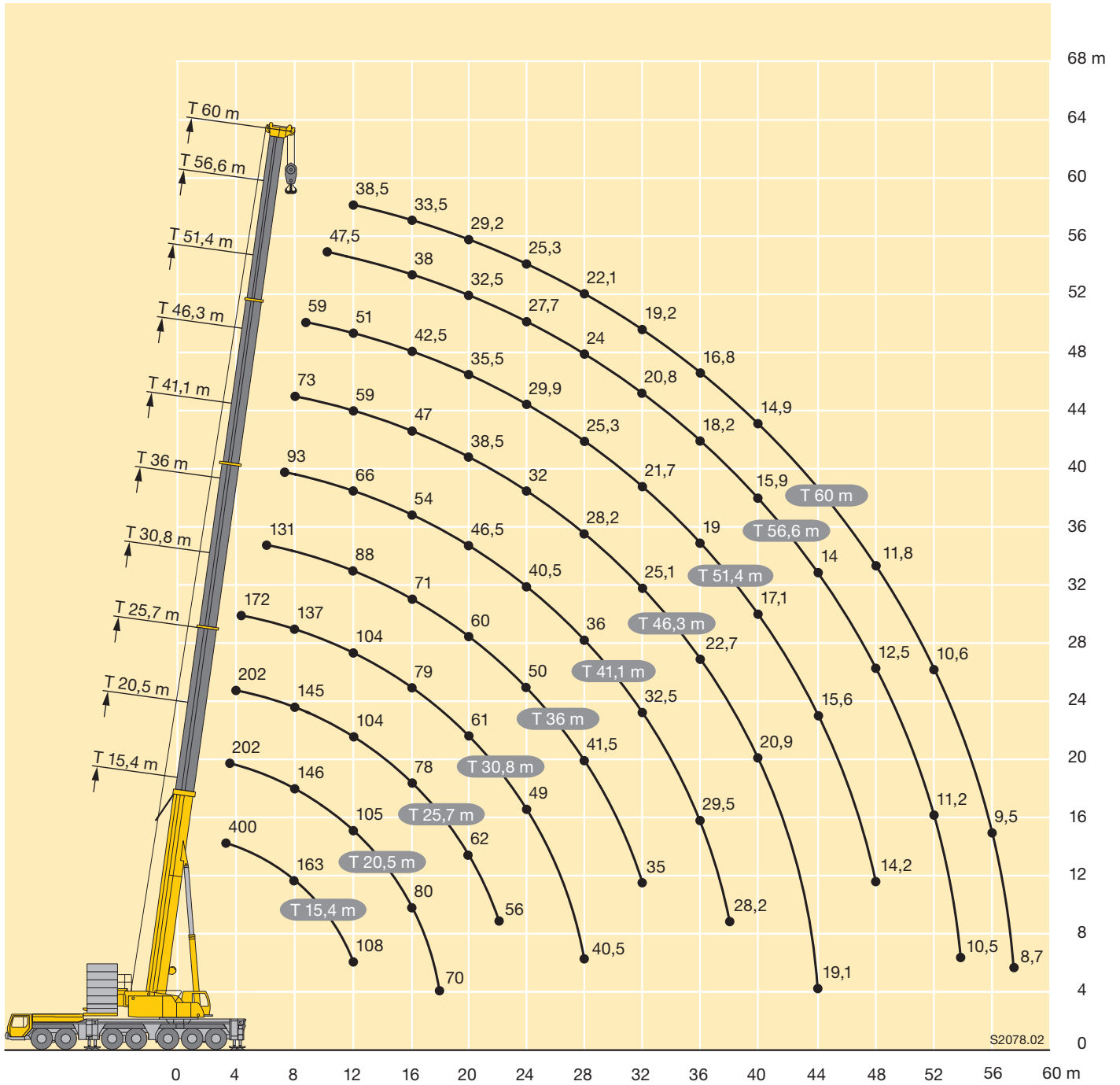

# Traglasten

## Lifting capacities

Forces de levage • Portate

Tablas de carga • Грузоподъемность

TY

m	30,8 – 60 m		38°	360°	6,6 m	140 t 130 t 120 t 110 t 100 t	EN	m						
	30,8 m	36 m						41,1 m	46,3 m	51,4 m	56,6 m	60 m	m	
5	172												5	
6	166	149											6	
7	157	143	132										7	
8	144	136	124										8	
9	132	128	117	104									9	
10	122	121	111	98	87								10	
12	104	104	100	89	79	68							12	
14	90	91	90	79	73	63	63						14	
16	78	79	79	72	67	58	54						16	
18	68	70	70	66	61	54	50						18	
20	60	62	63	60	56	50	47						20	
22	55	55	56	55	51	46,5	44						22	
24	49,5	49,5	50	50	47,5	43,5	41						24	
26	44,5	45	45,5	45,5	44,5	40,5	38,5						26	
28	40	40,5	41	41	41	38	36						28	
30		37	37,5	37,5	37,5	36	34						30	
32		34	34,5	34,5	34	33,5	32						32	
34			31,5	31,5	31	31	30,5						34	
36			29	28,9	28,7	28,2	28,3						36	
38			26,7	26,6	26,4	25,9	26						38	
40				24,6	24,4	23,9	24						40	
42				22,8	22,5	22,1	22,2						42	
44				15,7	20,9	20,4	20,5						44	
46					19,4	18,9	19						46	
48					18,1	17,5	17,6						48	
50						16,2	16,3						50	
52						15,1	15,2						52	
54						11	14,1						54	
56							13,1						56	

TAB 1461036 / 1461065 / 1461033 / 1461066 / 1461067

m	30,8 – 60 m		38°	360°	5,6 m	140 t 130 t 120 t 110 t 100 t	EN	m						
	30,8 m	36 m						41,1 m	46,3 m	51,4 m	56,6 m	60 m	m	
5	172												5	
6	166	149											6	
7	153	143	132										7	
8	138	136	124										8	
9	126	125	117	104									9	
10	115	115	111	98	87								10	
12	97	98	96	89	79	68	63						12	
14	83	84	84	79	73	63	58						14	
16	71	73	74	72	67	58	54						16	
18	64	64	65	64	61	54	50						18	
20	57	57	57	57	55	50	47						20	
22	50	50	51	51	51	46,5	44						22	
24	44,5	45	45,5	45,5	45,5	43,5	41						24	
26	40	40,5	41	41	41	40,5	38,5						26	
28	36,5	36,5	37	37	37	36,5	36						28	
30		33,5	33,5	33,5	33,5	33	33						30	
32		30,5	30,5	30,5	30,5	30	30						32	
34			28,1	28	27,8	27,3	27,5						34	
36			25,7	25,7	25,4	25	25,1						36	
38			23,7	23,6	23,4	22,9	23						38	
40				21,7	21,5	21	21,1						40	
42				20	19,8	19,3	19,4						42	
44				15,7	18,3	17,8	17,9						44	
46					16,9	16,4	16,5						46	
48					15,6	15,1	15,2						48	
50						13,9	14						50	
52						12,8	12,9						52	
54						11	11,9						54	
56							11						56	

TAB 1461036 / 1461065 / 1461033 / 1461066 / 1461067

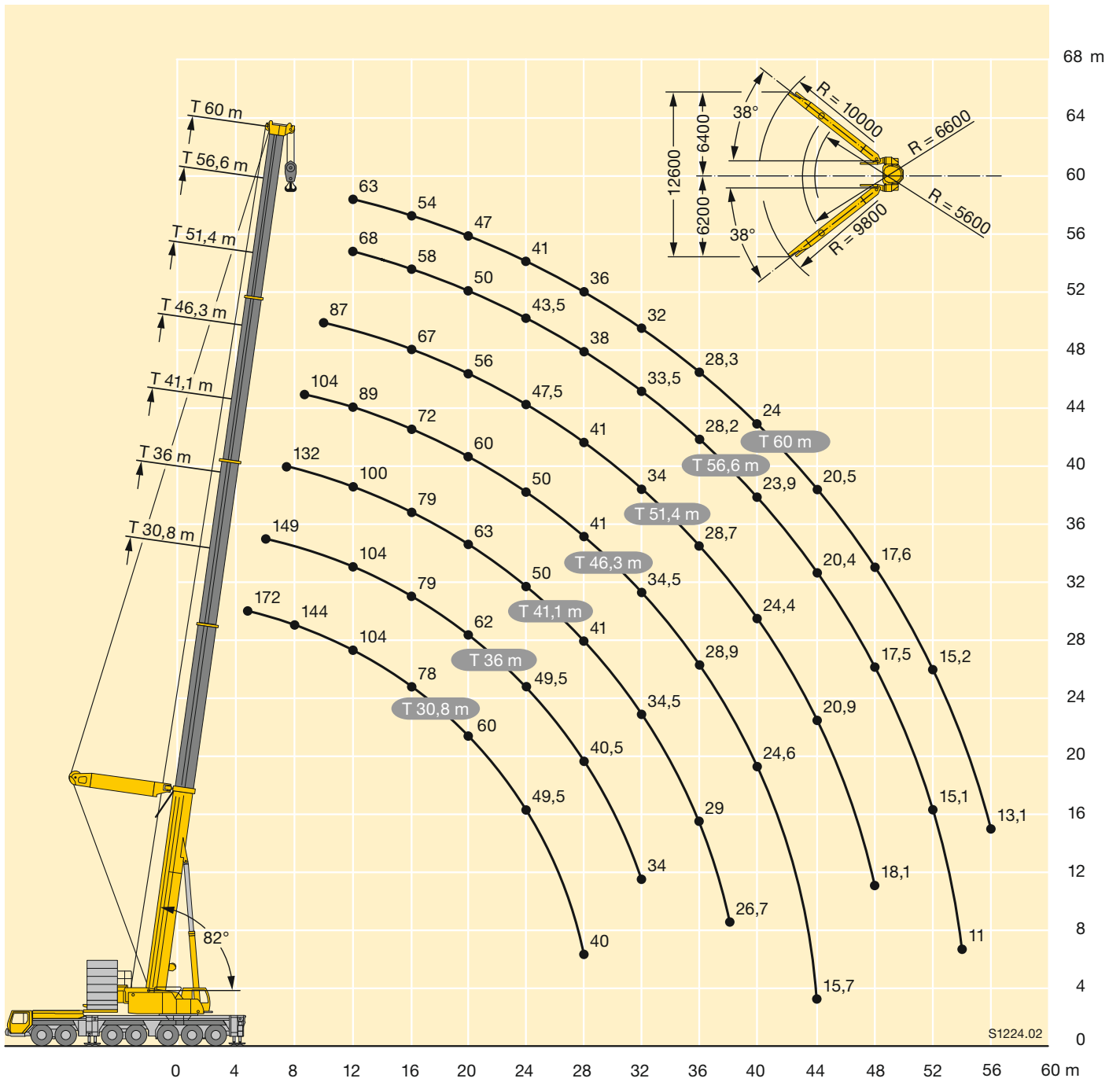

# Traglasten

## Lifting capacities

Forces de levage • Portate

Tablas de carga • Грузоподъемность

**TF**



m	15,4 m + 2,3 m*																								m			
	7 m			14 m			21 m			28 m			35 m			42 m			49 m			56 m						
	0°	20°	40°	0°	20°	40°	0°	20°	40°	0°	20°	40°	0°	20°	40°	0°	20°	40°	0°	20°	40°	0°						
14	17,8																							14				
16	15,2	16	14,9	16,2																				6	16			
18	13,4	14,1	14,3	14,2	14,4									10,6						8,8				5,6	18			
20	11,8	12,3	13,9	12,3	13,5									9,9						8,2				5,2	20			
22	10	10,4		11	12	11,7	11,3	12,8						9,3						7,7				4,9	22			
24				9,9	10,7	11,2	10	11,5						8,7	7,9					7,1				4,5	24			
26				8,9	9,4	9,8	8,9	10,2	11,1	8,9	9,6			8,2	7,5					6,7	5,9			4,2	26			
28				8	8,3	9,8	8,2	9,1	10,2	8	9,1	8,2		7,6	7,1					6,3	5,6		5	4,5	3,9	28		
30							7,4	8,1	8,9	7,1	8,4	8		6,9	6,7	6,1				5,9	5,3		4,7	4,2	3,7	30		
32							6,7	7,3	7,8	6,5	7,7	7,8		6,2	6,4	5,8	5,6	5		5,6	5		4,4	3,9	3,4	32		
34							6,1	6,5	7,4	5,9	6,8	7,6		5,6	6,1	5,6	5,3	4,7		5,3	4,7		4,2	3,7	3,2	34		
36							5,4	5,7		5,5	6,2	7		5,1	5,9	5,4	5	4,5	4,1		5	4,5	4,1	4	3,5	3	36	
38										5	5,6	6,2		4,8	5,6	5,2	4,6	4,3	3,9		4,6	4,3	3,9	3,7	3,3		2,8	38
40										4,6	5	5,4		4,4	5,1	5,1	4,1	4,1	3,8		4,1	4,1	3,8	3,5	3,1	2,6	40	
42										4,2	4,4			4	4,6	5,1	3,8	4	3,7		4	3,7	3,3	3	2,7	2,5	42	
44														3,7	4,2	4,8	3,5	3,8	3,6		3,7	3,8	3,6	3,1	2,9	2,6	2,3	44
46														3,4	3,8	4,2	3,3	3,7	3,6		3,3	3,7	3,6	2,9	2,8	2,5	2,1	46
48														3,1	3,4	4	3	3,5	3,5		3	3,5	3,5	2,6	2,7	2,4	2	48
50														2,7	2,9						2,7	3,2	3,4	2,4	2,5	2,3	1,8	50
52																					2,5	2,9	3,4	2,1	2,4	2,3	1,6	52
54																					2,2	2,5	2,9	1,9	2,4	2,2	1,4	54
56																					2	2,2		1,6	2,2	2,2	1,1	56
58c																								1,4	1,9	2,2	1	58
60																								1,1	1,6	2,1	1	60
62																								1	1,3	2	1	62
64																								1	1		1	64
66																											1	66
68																											1	68
70																											1	70

\* Adapter · adapter · pièce d'adaptateur · adattatore · adaptador · адаптер

TAB 1461087 / 1461113 / 1461139

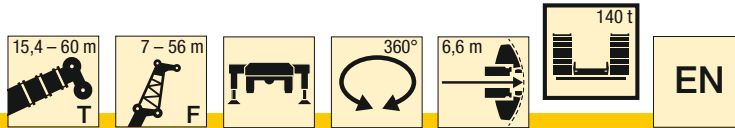

m	46,3 m + 2,3 m*																								m
	7 m			14 m			21 m			28 m			35 m			42 m			49 m			56 m			
	0°	20°	40°	0°	20°	40°	0°	20°	40°	0°	20°	40°	0°	20°	40°	0°	20°	40°	0°	20°	40°	0°			
12	39,5			32,5																				12	
14	36,5	24,9		30,5			24,8																		14
16	33,5	23,4	17,7	28,7	20,7		23,7					18,3			14,3										16
18	31	22,2	17,1	26,6	19,6		22,6					17,6			13,7				11						18
20	28,5	21,1	16,7	24,8	18,6	13,9	21,3					16,9			13,2			10,6			8,2				20
22	26,2	20,2	16,3	23,1	17,8	13,5	20,1	17				16,1			12,5			10,2			7,9			6,1	22
24	24,1	19,3	15,9	21,4	17	13,1	18,9	16,4				15,4			11,9			9,7			7,6			5,8	24
26	22,4	18,6	15,6	19,9	16,3	12,8	17,8	15,9	12,7			14,7	11,7		11,4			9,2			7,3			5,6	26
28	20,9	17,9	15,3	18,6	15,6	12,6	16,6	15,4	12,4			14,1	11,3		10,9			8,8			6,9			5,3	28
30	19,5	17,3	15,2	17,4	15	12,3	15,5	14,6	12,1			13,4	10,9		10,4	8,2		8,3			6,6			5	30
32	18,1	16,8	15	16,3	14,5	12,1	14,5	13,9	11,8			12,7	10,6	8,7	9,9	7,9		8			6,2			4,8	32
34	16,9	16,3	14,9	15,3	14,1	11,9	13,7	13,2	11,6			12	10,3	8,5	9,5	7,6		7,6	5,8		5,9			4,6	34
36	15,7	15,7	14,8	14,3	13,7	11,8	12,8	12,5	11,4			11,4	10	8,3	9,1	7,4		7,3	5,6		5,7			4,3	36
38	14,8	14,9	14,7	13,4	13,3	11,7	12,1	11,9	11,2			10,7	9,7	8,2	8,8	7,1	5,9	6,9	5,4		5,4	4,1		4,1	38
40	14,1	14,1	14	12,5	12,5	11,6	11,3	11,2	11,1			10,1	9,5	8	8,4	6,9	5,8	6,6	5,2		5,1	3,9		3,9	40
42	13,3	13,3	13,2	11,6	11,7	11,5	10,6	10,6	10,7			9,5	9,2	7,9	8,1	6,7	5,6	6,4	5		4,9	3,8		3,7	42
44	12,6	12,6	12,5	11,1	11,1	11,1	9,9	10	10,1			8,9	8,8	7,8	7,8	6,5	5,5	6,1	4,8	4	4,7	3,7		3,6	44
46	11,9	12	11,8	10,5	10,5	10,5	9,3	9,4	9,5			8,4	8,4	7,7	7,3	6,3	5,4	5,9	4,7	3,9	4,5	3,5		3,4	46
48	11,3	11,3		10	10	10	8,8	8,8	9			7,8	8	7,7	6,9	6,2	5,3	5,7	4,5	3,9	4,3	3,4		3,2	48
50	10,5	10,7		9,5	9,5	9,5	8,4	8,4	8,5			7,3	7,5	7,5	6,5	6	5,2	5,5	4,4	3,8	4,2	3,3	2,7	3,1	50
52	9,8	9,9		9	9	9	8	8	8			6,8	7,1	7,2	6	5,9	5,2	5,3	4,3	3,7	4	3,2	2,6	3	52
54				8,6	8,5		7,6	7,6	7,6			6,5	6,6	6,8	5,6	5,8	5,1	5,1	4,2	3,6	3,9	3,1	2,5	2,8	54
56				8,1	8		7,2	7,2	7,2			6,2	6,3	6,5	5,4	5,5	5,1	4,9	4,1	3,6	3,7	3	2,5	2,7	56
58				7,7	7,6		6,8	6,9	6,8			5,9	6	6,1	5,1	5,3	5,1	4,6	4	3,6	3,6	2,9	2,4	2,6	58
60				7,2			6,5	6,5	6,4			5,6	5,7	5,8	4,9	4,9	5	4,3	3,9	3,6	3,5	2,8	2,4	2,5	60
62							6,1	6,2				5,3	5,4	5,5	4,6	4,7	4,9	4	3,8	3,5	3,3	2,8	2,3	2,3	62
64							5,8	5,8				5,1	5,1	5,2	4,4	4,5	4,6	3,8	3,8	3,5	3,2	2,7	2,3	2,2	64
66							4,1	4,2				4,8	4,8	4,9	4,2	4,2	4,4	3,7	3,7	3,4	3,1	2,6	2,3	2,1	66
68												4,6	4,6		3,9	4	4,1	3,5	3,6	3,4	2,9	2,5	2,3	2	68
70												4,3	4,3		3,7	3,8	3,9	3,3	3,4	3,4	2,7	2,5	2,2	1,9	70
72												4,1			3,5	3,6	3,7	3,1	3,2	3,4	2,5	2,4	2,2	1,8	72
74															3,3	3,4		2,9	3	3,2	2,3	2,4	2,2	1,6	74
76															3,1	3,2		2,8	2,8	3	2,2	2,4	2,2		76
78															3	3		2,6	2,7	2,8	2	2,2	2,2		78
80																		2,4	2,5	2,6	1,8	2	2,2		80
82																		2,3	2,3		1,6	1,8	2,1		82
84																		2,1	2,2		1,5	1,7	1,8		84
86																		2			1,3	1,5	1,6		86
88																					1,2	1,3			88

\* Adapter · adapter · pièce d'adaptateur · adattatore · adaptador · адаптер

TAB 1461087 / 1461113 / 1461139

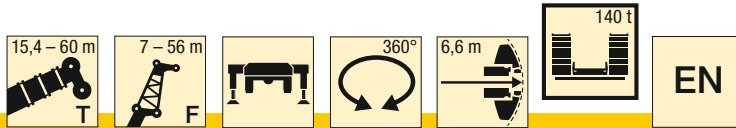

m	51,4 m + 2,3 m*																								m	
	7 m			14 m			21 m			28 m			35 m			42 m			49 m			56 m				
	0°	20°	40°	0°	20°	40°	0°	20°	40°	0°	20°	40°	0°	20°	40°	0°	20°	40°	0°	20°	40°	0°				
12	36,5																							12		
14	34,5	25,1		28,7																					14	
16	32,5	23,7	17,8	27,2			22,2						17												16	
18	30	22,6	17,3	25,4	19,7		21,3						16,4			12,8									18	
20	28,1	21,5	16,8	23,9	18,7		20,2						15,9			12,3			9,9						20	
22	26	20,6	16,5	22,5	17,9	13,6	19,2						15,2			11,9			9,5		7,4				22	
24	24,1	19,8	16,1	21,2	17,1	13,2	18,2	16					14,6			11,4			9,1		7,1			5,4	24	
26	22,3	19	15,8	19,9	16,5	12,9	17,2	15,6					14,1			10,9			8,8		6,9			5,2	26	
28	20,7	18,3	15,5	18,6	15,9	12,7	16,3	15,1	12,5				13,6	11		10,4			8,4		6,6			4,9	28	
30	19,3	17,7	15,3	17,4	15,3	12,4	15,4	14,4	12,3				13,1	10,7		10			8		6,2			4,7	30	
32	17,9	17,2	15,2	16,2	14,8	12,2	14,5	13,7	12,1				12,4	10,4		9,6	7,7		7,7		6			4,5	32	
34	16,7	16,7	15,1	15,2	14,3	12	13,7	13,1	11,9				11,8	10,1	8,4	9,2	7,5		7,3		5,7			4,3	34	
36	15,5	15,6	15	14,2	14	11,9	12,9	12,5	11,8				11,3	9,8	8,2	8,9	7,2		7	5,4	5,4			4,1	36	
38	14,3	14,5	14,8	13,2	13,6	11,8	12,1	12	11,5				10,7	9,6	8,1	8,5	7		6,7	5,2	5,2			3,9	38	
40	13,2	13,4	13,7	12,3	12,7	11,7	11,4	11,4	11				10,2	9,4	8	8,2	6,8	5,7	6,5	5	5	3,8		3,7	40	
42	12,4	12,5	12,7	11,5	11,9	11,6	10,7	10,8	10,7				9,6	9,1	7,8	8	6,6	5,6	6,2	4,9		4,8	3,7		3,5	42
44	11,6	11,7	11,8	10,6	11,1	11,3	10	10,2	10,2				9	8,7	7,7	7,7	6,4	5,5	6	4,7		4,5	3,6		3,4	44
46	10,8	10,9	11	10	10,3	10,6	9,3	9,7	9,7				8,4	8,4	7,7	7,4	6,2	5,4	5,8	4,6	3,9	4,4	3,4		3,2	46
48	10,2	10,2	10,2	9,4	9,7	9,9	8,7	9,1	9,2				7,9	8	7,6	7	6,1	5,3	5,6	4,5	3,8	4,2	3,3		3,1	48
50	9,6	9,7	9,5	8,8	9,1	9,3	8	8,5	8,8				7,3	7,7	7,5	6,6	6	5,2	5,4	4,3	3,8	4,1	3,2		3	50
52	9,1	9,2		8,2	8,5	8,6	7,6	7,9	8,3				6,8	7,3	7,3	6,2	5,8	5,1	5,2	4,3	3,7	4	3,1	2,5	2,8	52
54	8,6	8,8		7,7	7,9	8	7,2	7,4	7,8				6,3	6,9	7	5,8	5,7	5,1	5,1	4,2	3,6	3,8	3	2,5	2,7	54
56	8,2	8,3		7,2	7,4	7,4	6,8	7	7,3				6	6,5	6,7	5,4	5,6	5,1	4,9	4,1	3,6	3,7	2,9	2,4	2,6	56
58	7,7			6,8	6,8		6,4	6,6	6,8				5,7	6,1	6,3	5	5,4	5,1	4,7	4	3,5	3,6	2,9	2,4	2,5	58
60				6,4	6,5		6	6,2	6,3				5,3	5,7	6	4,6	5,1	5	4,4	3,9	3,5	3,5	2,8	2,3	2,4	60
62				6	6,1		5,6	5,7	5,9				5	5,4	5,7	4,4	4,8	5	4,1	3,9	3,5	3,4	2,7	2,3	2,3	62
64				5,7			5,2	5,3	5,3				4,8	5,1	5,3	4,1	4,6	4,8	3,8	3,8	3,5	3,2	2,7	2,3	2,2	64
66							4,9	4,9					4,4	4,7	4,9	3,9	4,3	4,6	3,6	3,7	3,4	3,1	2,6	2,3	2,1	66
68							4,6	4,6					4,1	4,4	4,6	3,7	4,1	4,4	3,4	3,6	3,4	2,8	2,5	2,2	2	68
70							4,3						3,8	4,1	4,2	3,5	3,8	4,1	3,2	3,5	3,4	2,6	2,5	2,2	1,9	70
72													3,6	3,8		3,2	3,6	3,8	3	3,4	3,4	2,4	2,4	2,2	1,7	72
74													3,3	3,5		3	3,3	3,5	2,7	3,1	3,3	2,1	2,4	2,2		74
76													3,1	3,2		2,8	3,1	3,2	2,5	2,9	3,2	1,9	2,3	2,1		76
78																2,5	2,8		2,3	2,7	2,9	1,7	2,3	2,1		78
80																2,4	2,6		2	2,4	2,7	1,5	2,1	2,1		80
82																2,2	2,3		1,8	2,2	2,4		1,8	2,1		82
84																2,1			1,6	2	2,1		1,6	2		84
86																			1,4	1,7			1,4	1,7		86
88																			1,2	1,4				1,4		88
90																			1							90

\* Adapter · adapter · pièce d'adaptateur · adattatore · adaptador · адаптер



**Traglasten**  
**Lifting capacities**  
**Forces de levage • Portate**  
**Tablas de carga • Грузоподъемность**

**TF**

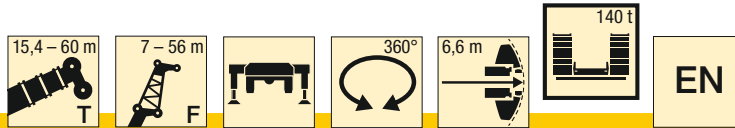

m	56,6 m + 2,3 m*																		60 m + 2,3 m*		m					
	7 m			14 m			21 m			28 m			35 m			42 m			49 m			56 m	56 m			
	0°	20°	40°	0°	20°	40°	0°	20°	40°	0°	20°	40°	0°	20°	40°	0°	20°	40°	0°	20°		40°	0°	0°		
14	29,3			23,2																					14	
16	27,8	24,2	17,7	22,4			18,2																			16
18	26	23	17,2	21,5			17,4				14,2															18
20	24,4	22	16,8	20,4	18,3		16,8				13,6			10,9												20
22	23	21,1	16,5	19,3	17,5		15,9				13,1			10,6			8,3									22
24	21,5	20,3	16,2	18,3	16,8	13,1	15,2	13,8			12,5			10,3			8			6,2						24
26	20,2	19,6	15,9	17,4	16,2	12,8	14,5	13,2			11,9			9,9			7,8			6			4,4			26
28	18,9	18,6	15,6	16,4	15,6	12,6	13,7	12,6			11,4			9,4			7,4			5,7			4,3	3,8		28
30	17,6	17,5	15,4	15,5	14,9	12,4	13,1	12,1	10,8		10,9	9,6			9			7,2		5,5			4,1	3,6		30
32	16,4	16,5	15,2	14,6	14,2	12,2	12,4	11,6	10,4		10,3	9,2			8,6			6,9		5,3			3,9	3,4		32
34	15,4	15,6	15,1	13,8	13,5	12	11,8	11,1	10,1		9,8	8,8			8,2	7		6,6		5,1			3,7	3,2		34
36	14,3	14,5	14,7	13,1	12,8	11,9	11,3	10,7	9,7		9,3	8,5	7,6		7,8	6,8		6,4		4,9			3,6	3		36
38	13,4	13,6	13,7	12,2	12,2	11,7	10,7	10,2	9,4		8,9	8,1	7,4		7,4	6,5		6,2	4,9	4,7			3,4	2,8		38
40	12,4	12,7	12,8	11,5	11,5	11,6	10,2	9,7	9,1		8,4	7,8	7,1		7	6,3		5,9	4,8	4,6			3,3	2,7		40
42	11,5	11,8	12	10,7	10,9	11	9,7	9,3	8,8		8	7,5	6,9		6,7	6	5,4	5,6	4,6			4,4	3,5		3,1	42
44	10,9	11	11,1	10	10,3	10,4	9,1	8,9	8,6		7,7	7,2	6,6		6,4	5,7	5,2	5,3	4,5			4,2	3,4		3	44
46	10,2	10,4	10,5	9,3	9,6	9,9	8,5	8,5	8,3		7,3	6,9	6,4		6,1	5,5	5	5	4,4			4,1	3,3		2,9	46
48	9,6	9,8	9,8	8,7	9	9,2	7,9	8,2	8,1		6,9	6,7	6,2		5,8	5,3	4,9	4,8	4,3	3,7		3,9	3,2		2,7	48
50	9	9,1	9,1	8,2	8,4	8,6	7,4	7,8	7,8		6,6	6,4	6		5,6	5,1	4,7	4,6	4,1	3,6		3,7	3,1		2,6	50
52	8,4	8,5	8,5	7,8	7,8	8,1	6,9	7,3	7,5		6,2	6,1	5,9		5,3	4,9	4,6	4,4	4	3,6		3,5	3		2,4	52
54	7,8	8	7,8	7,3	7,3	7,6	6,5	6,8	7,1		5,8	5,9	5,7		5	4,7	4,4	4,2	3,8	3,5		3,3	2,9	2,4		54
56	7,2	7,4		6,9	6,8	7,1	6,1	6,3	6,7		5,3	5,6	5,5		4,8	4,6	4,3	4	3,7	3,4		3,1	2,8	2,4		56
58	6,7	6,9		6,5	6,4	6,6	5,8	6	6,4		4,9	5,4	5,4		4,6	4,4	4,2	3,8	3,6	3,3		2,9	2,7	2,3		58
60	6,2	6,3		6,1	5,9	6,1	5,5	5,7	6		4,7	5,1	5,2		4,4	4,3	4,1	3,7	3,4	3,2		2,8	2,6	2,3		60
62				5,6	5,5		5,2	5,3	5,6		4,4	4,9	5		4,1	4,1	4	3,5	3,3	3,1		2,6	2,5	2,2		62
64				5,3	5,1		4,9	5	5,2		4,2	4,6	4,8		3,8	3,9	3,9	3,3	3,2	3		2,4	2,4	2,2		64
66				4,9	4,8		4,6	4,7	4,8		4	4,3	4,6		3,6	3,8	3,8	3,1	3,1	2,9		2,3	2,2	2,2		66
68				4,5	4,4		4,2	4,4	4,5		3,7	4,1	4,3		3,4	3,6	3,7	2,9	3	2,8		2,1	2,1	2,1		68
70							3,9	4			3,5	3,8	4		3,2	3,5	3,6	2,6	2,8	2,8		2	2	2		70
72							3,6	3,7			3,3	3,5	3,7		3	3,3	3,5	2,4	2,7	2,7		1,8	1,9	1,9		72
74							3,3	3,4			3	3,3	3,4		2,7	3	3,3	2,2	2,6	2,6			1,8	1,8		74
76											2,8	3,1			2,5	2,8	3	2	2,5	2,6			1,7	1,7		76
78											2,6	2,8			2,3	2,6	2,7	1,8	2,3	2,5			1,6	1,6		78
80											2,4	2,5			2	2,3	2,5	1,6	2	2,4				1,6		80
82											2,1				1,8	2,1			1,8	2,1				1,5		82
84															1,6	1,8			1,6	1,8				1,5		84
86															1,3	1,6			1,4	1,5						86
88															1,1	1,3										88

\* Adapter · adapter · pièce d'adaptateur · adattatore · adaptador · адаптер

TAB 1461087 / 1461113 / 1461139

# Traglasten

## Lifting capacities

Forces de levage • Portate

Tablas de carga • Грузоподъемность

TF

15,4 – 60 m



7 – 56 m



360°



6,6 m

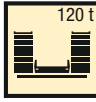

EN

15,4 m + 2,3 m\*

m	15,4 m + 2,3 m*																								m
	7 m			14 m			21 m			28 m			35 m			42 m			49 m			56 m			
	0°	20°	40°	0°	20°	40°	0°	20°	40°	0°	20°	40°	0°	20°	40°	0°	20°	40°	0°	20°	40°	0°			
8	30																							8	
9	27,4			26,4																				9	
10	24,9	20,9		24,6			22,3					17,9			14,2			11,6						10	
12	21	18,8		21,2			20,1					16,7			13,4			10,9			8,7			12	
14	17,8	17,3	15,3	18,4	17		18					15,4			12,4			10,3			8,1			14	
16	15,2	16	14,9	16,2	15,6		15,9	16,5				14,3			11,5			9,5			7,6			16	
18	13,4	14,1	14,3	14,2	14,4	12,4	14,1	15,5				13,2	12		10,6			8,8			7,2			18	
20	11,8	12,3	13,9	12,3	13,5	12	12,6	14,1	12,6			12	11,3		9,9	9		8,2			6,6			20	
22	10	10,4		11	12	11,7	11,3	12,8	12			10,9	10,7		9,3	8,4		7,7			6,2			22	
24				9,9	10,7	11,2	10	11,5	11,5			9,9	10,1	9	8,7	7,9		7,1	6,4		5,7			24	
26				8,9	9,4	9,8	8,9	10,2	11,1			8,9	9,6	8,6	8,2	7,5		6,7	5,9		5,3			26	
28				8	8,3	9,8	8,2	9,1	10,2			8	9,1	8,2	7,6	7,1		6,3	5,6		5	4,5		28	
30							7,4	8,1	8,9			7,1	8,4	8	6,9	6,7	6,1	5,9	5,3		4,7	4,2		30	
32							6,7	7,3	7,8			6,5	7,7	7,8	6,2	6,4	5,8	5,6	5		4,4	3,9		32	
34							6,1	6,5	7,4			5,9	6,8	7,6	5,6	6,1	5,6	5,3	4,7		4,2	3,7		34	
36							5,4	5,7				5,5	6,2	7	5,1	5,9	5,4	5	4,5	4,1	4	3,5		36	
38												5	5,6	6,2	4,8	5,6	5,2	4,6	4,3	3,9	3,7	3,3		38	
40												4,6	5	5,4	4,4	5,1	5,1	4,1	4,1	3,8	3,5	3,1		40	
42												4,2	4,4		4	4,6	5,1	3,8	4	3,7	3,3	3	2,7	42	
44															3,7	4,2	4,8	3,5	3,8	3,6	3,1	2,9	2,6	44	
46															3,4	3,8	4,2	3,3	3,7	3,6	2,9	2,8	2,5	46	
48															3,1	3,4	4	3	3,5	3,5	2,6	2,7	2,4	48	
50															2,7	2,9				2,7	3,2	3,4	2,4	50	
52																				2,5	2,9	3,4	2,1	52	
54																				2,2	2,5	2,9	1,9	54	
56																				2	2,2		1,6	56	
58																						1,4	1,9	58	
60																						1,1	1,6	60	
62																						1	1,3	62	
64																						1	1	64	
66																								66	
68																								68	
70																								70	

\* Adapter · adapter · pièce d'adaptateur · adattatore · adaptador · адаптер

TAB 1461089 / 1461115 / 1461141

**Traglasten**  
**Lifting capacities**  
**Forces de levage • Portate**  
**Tablas de carga • Грузоподъемность**

**TF**

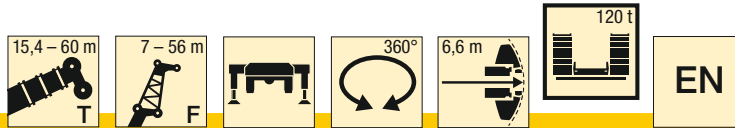

m	46,3 m + 2,3 m*																								m	
	7 m			14 m			21 m			28 m			35 m			42 m			49 m			56 m				
	0°	20°	40°	0°	20°	40°	0°	20°	40°	0°	20°	40°	0°	20°	40°	0°	20°	40°	0°	20°	40°	0°	20°	40°		
10	43																								10	
12	39,5	26,5		32,5																					12	
14	36,5	24,9	18,3	30,5			24,8																		14	
16	33,5	23,4	17,7	28,7	20,7		23,7			18,3			14,3												16	
18	31	22,2	17,1	26,6	19,6		22,6			17,6			13,7			11									18	
20	28,5	21,1	16,7	24,8	18,6	13,9	21,3			16,9			13,2			10,6			8,2						20	
22	26,2	20,2	16,3	23,1	17,8	13,5	20,1	17		16,1			12,5			10,2			7,9				6,1		22	
24	24,1	19,3	15,9	21,4	17	13,1	18,9	16,4		15,4			11,9			9,7			7,6				5,8		24	
26	22,4	18,6	15,6	19,9	16,3	12,8	17,8	15,9	12,7	14,7	11,7		11,4			9,2			7,3				5,6		26	
28	20,9	17,9	15,3	18,6	15,6	12,6	16,6	15,4	12,4	14,1	11,3		10,9			8,8			6,9				5,3		28	
30	19,5	17,3	15,2	17,4	15	12,3	15,5	14,6	12,1	13,4	10,9		10,4	8,2		8,3			6,6				5		30	
32	18,1	16,8	15	16,3	14,5	12,1	14,5	13,9	11,8	12,7	10,6	8,7	9,9	7,9		8			6,2				4,8		32	
34	16,9	16,3	14,9	15,3	14,1	11,9	13,7	13,2	11,6	12	10,3	8,5	9,5	7,6		7,6	5,8		5,9				4,6		34	
36	15,7	15,7	14,8	14,3	13,7	11,8	12,8	12,5	11,4	11,4	10	8,3	9,1	7,4		7,3	5,6		5,7				4,3		36	
38	14,8	14,9	14,7	13,4	13,3	11,7	12,1	11,9	11,2	10,7	9,7	8,2	8,8	7,1	5,9	6,9	5,4		5,4	4,1			4,1		38	
40	14,1	14,1	14	12,5	12,5	11,6	11,3	11,2	11,1	10,1	9,5	8	8,4	6,9	5,8	6,6	5,2		5,1	3,9			3,9		40	
42	13,3	13,3	13,2	11,6	11,7	11,5	10,6	10,6	10,7	9,5	9,2	7,9	8,1	6,7	5,6	6,4	5		4,9	3,8			3,7		42	
44	12,6	12,6	12,5	11,1	11,1	11,1	9,9	10	10,1	8,9	8,8	7,8	7,8	6,5	5,5	6,1	4,8	4	4,7	3,7			3,6		44	
46	11,9	12	11,8	10,5	10,5	10,5	9,3	9,4	9,5	8,4	8,4	7,7	7,3	6,3	5,4	5,9	4,7	3,9	4,5	3,5			3,4		46	
48	11,3	11,3		10	10	10	8,8	8,8	9	7,8	8	7,7	6,9	6,2	5,3	5,7	4,5	3,9	4,3	3,4			3,2		48	
50	10,5	10,7		9,5	9,5	9,5	8,4	8,4	8,5	7,3	7,5	7,5	6,5	6	5,2	5,5	4,4	3,8	4,2	3,3	2,7		3,1		50	
52	9,8	9,9		9	9	9	8	8	8	6,8	7,1	7,2	6	5,9	5,2	5,3	4,3	3,7	4	3,2	2,6	3		3		52
54				8,6	8,5		7,6	7,6	7,6	6,5	6,6	6,8	5,6	5,8	5,1	5,1	4,2	3,6	3,9	3,1	2,5	2,8		2,8		54
56				8,1	8		7,2	7,2	7,2	6,2	6,3	6,5	5,4	5,5	5,1	4,9	4,1	3,6	3,7	3	2,5	2,7		2,7		56
58				7,7	7,6		6,8	6,9	6,8	5,9	6	6,1	5,1	5,3	5,1	4,6	4	3,6	3,6	2,9	2,4	2,6		2,6		58
60				7,2			6,5	6,5	6,4	5,6	5,7	5,8	4,9	4,9	5	4,3	3,9	3,6	3,5	2,8	2,4	2,5		2,5		60
62							6,1	6,2		5,3	5,4	5,5	4,6	4,7	4,9	4	3,8	3,5	3,3	2,8	2,3	2,3		2,3		62
64							5,8	5,8		5,1	5,1	5,2	4,4	4,5	4,6	3,8	3,8	3,5	3,2	2,7	2,3	2,2		2,2		64
66							4,1	4,2		4,8	4,8	4,9	4,2	4,2	4,4	3,7	3,7	3,4	3,1	2,6	2,3	2,1		2,1		66
68										4,6	4,6		3,9	4	4,1	3,5	3,6	3,4	2,9	2,5	2,3	2		2		68
70										4,3	4,3		3,7	3,8	3,9	3,3	3,4	3,4	2,7	2,5	2,2	1,9		1,9		70
72										4,1			3,5	3,6	3,7	3,1	3,2	3,4	2,5	2,4	2,2	1,8		1,8		72
74													3,3	3,4		2,9	3	3,2	2,3	2,4	2,2	1,6		1,6		74
76													3,1	3,2		2,8	2,8	3	2,2	2,4	2,2					76
78													3	3		2,6	2,7	2,8	2	2,2	2,2					78
80																2,4	2,5	2,6	1,8	2	2,2					80
82																2,3	2,3		1,6	1,8	2,1					82
84																2,1	2,2		1,5	1,7	1,8					84
86																2			1,3	1,5	1,6					86
88																			1,2	1,3						88

\* Adapter · adapter · pièce d'adaptateur · adattatore · adaptador · адаптер

TAB 1461089 / 1461115 / 1461141

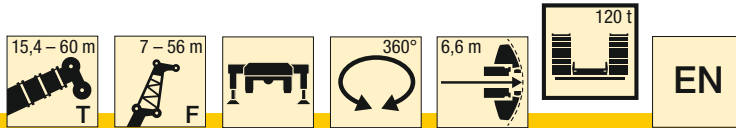

m	51,4 m + 2,3 m*																								m	
	7 m			14 m			21 m			28 m			35 m			42 m			49 m			56 m				
	0°	20°	40°	0°	20°	40°	0°	20°	40°	0°	20°	40°	0°	20°	40°	0°	20°	40°	0°	20°	40°	0°				
12	36,5																							12		
14	34,5	25,1		28,7																					14	
16	32,5	23,7	17,8	27,2			22,2						17												16	
18	30	22,6	17,3	25,4	19,7		21,3						16,4			12,8									18	
20	28,1	21,5	16,8	23,9	18,7		20,2						15,9			12,3			9,9						20	
22	26	20,6	16,5	22,5	17,9	13,6	19,2						15,2			11,9			9,5			7,4			22	
24	24,1	19,8	16,1	21,2	17,1	13,2	18,2	16					14,6			11,4			9,1			7,1		5,4	24	
26	22,3	19	15,8	19,9	16,5	12,9	17,2	15,6					14,1			10,9			8,8			6,9		5,2	26	
28	20,7	18,3	15,5	18,6	15,9	12,7	16,3	15,1	12,5				13,6	11		10,4			8,4			6,6		4,9	28	
30	19,3	17,7	15,3	17,4	15,3	12,4	15,4	14,4	12,3				13,1	10,7		10			8			6,2		4,7	30	
32	17,9	17,2	15,2	16,2	14,8	12,2	14,5	13,7	12,1				12,4	10,4		9,6	7,7		7,7			6		4,5	32	
34	16,7	16,7	15,1	15,2	14,3	12	13,7	13,1	11,9				11,8	10,1	8,4	9,2	7,5		7,3			5,7		4,3	34	
36	15,5	15,6	15	14,2	14	11,9	12,9	12,5	11,8				11,3	9,8	8,2	8,9	7,2		7	5,4		5,4		4,1	36	
38	14,3	14,5	14,8	13,2	13,6	11,8	12,1	12	11,5				10,7	9,6	8,1	8,5	7		6,7	5,2		5,2		3,9	38	
40	13,2	13,4	13,7	12,3	12,7	11,7	11,4	11,4	11				10,2	9,4	8	8,2	6,8	5,7	6,5	5		5	3,8	3,7	40	
42	12,4	12,5	12,7	11,5	11,9	11,6	10,7	10,8	10,7				9,6	9,1	7,8	8	6,6	5,6	6,2	4,9		4,8	3,7	3,5	42	
44	11,6	11,7	11,8	10,6	11,1	11,3	10	10,2	10,2				9	8,7	7,7	7,7	6,4	5,5	6	4,7		4,5	3,6	3,4	44	
46	10,8	10,9	11	10	10,3	10,6	9,3	9,7	9,7				8,4	8,4	7,7	7,4	6,2	5,4	5,8	4,6	3,9	4,4	3,4	3,2	46	
48	10,2	10,2	10,2	9,4	9,7	9,9	8,7	9,1	9,2				7,9	8	7,6	7	6,1	5,3	5,6	4,5	3,8	4,2	3,3	3,1	48	
50	9,6	9,7	9,5	8,8	9,1	9,3	8	8,5	8,8				7,3	7,7	7,5	6,6	6	5,2	5,4	4,3	3,8	4,1	3,2	3	50	
52	9,1	9,2		8,2	8,5	8,6	7,6	7,9	8,3				6,8	7,3	7,3	6,2	5,8	5,1	5,2	4,3	3,7	4	3,1	2,5	2,8	52
54	8,6	8,8		7,7	7,9	8	7,2	7,4	7,8				6,3	6,9	7	5,8	5,7	5,1	5,1	4,2	3,6	3,8	3	2,5	2,7	54
56	8,2	8,3		7,2	7,4	7,4	6,8	7	7,3				6	6,5	6,7	5,4	5,6	5,1	4,9	4,1	3,6	3,7	2,9	2,4	2,6	56
58	7,7			6,8	6,8		6,4	6,6	6,8				5,7	6,1	6,3	5	5,4	5,1	4,7	4	3,5	3,6	2,9	2,4	2,5	58
60				6,4	6,5		6	6,2	6,3				5,3	5,7	6	4,6	5,1	5	4,4	3,9	3,5	3,5	2,8	2,3	2,4	60
62				6	6,1		5,6	5,7	5,9				5	5,4	5,7	4,4	4,8	5	4,1	3,9	3,5	3,4	2,7	2,3	2,3	62
64				5,7			5,2	5,3	5,3				4,8	5,1	5,3	4,1	4,6	4,8	3,8	3,8	3,5	3,2	2,7	2,3	2,2	64
66							4,9	4,9					4,4	4,7	4,9	3,9	4,3	4,6	3,6	3,7	3,4	3,1	2,6	2,3	2,1	66
68							4,6	4,6					4,1	4,4	4,6	3,7	4,1	4,4	3,4	3,6	3,4	2,8	2,5	2,2	2	68
70							4,3						3,8	4,1	4,2	3,5	3,8	4,1	3,2	3,5	3,4	2,6	2,5	2,2	1,9	70
72													3,6	3,8		3,2	3,6	3,8	3	3,4	3,4	2,4	2,4	2,2	1,7	72
74													3,3	3,5		3	3,3	3,5	2,7	3,1	3,3	2,1	2,4	2,2		74
76													3,1	3,2		2,8	3,1	3,2	2,5	2,9	3,2	1,9	2,3	2,1		76
78																2,5	2,8		2,3	2,7	2,9	1,7	2,3	2,1		78
80																2,4	2,6		2	2,4	2,7	1,5	2,1	2,1		80
82																2,2	2,3		1,8	2,2	2,4		1,8	2,1		82
84																2,1			1,6	2	2,1		1,6	2		84
86																			1,4	1,7			1,4	1,7		86
88																			1,2	1,4				1,4		88
90																			1							90

\* Adapter · adapter · pièce d'adaptateur · adattatore · adaptador · адаптер

**Traglasten**  
**Lifting capacities**  
**Forces de levage • Portate**  
**Tablas de carga • Грузоподъемность**

**TF**

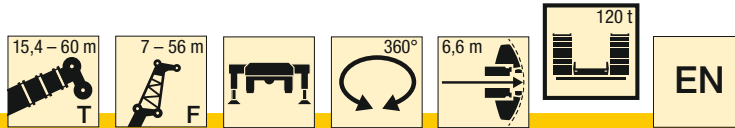

m	56,6 m + 2,3 m*																		60 m + 2,3 m*		m					
	7 m			14 m			21 m			28 m			35 m			42 m			49 m			56 m	56 m			
	0°	20°	40°	0°	20°	40°	0°	20°	40°	0°	20°	40°	0°	20°	40°	0°	20°	40°	0°	20°		40°	0°	0°		
14	29,3			23,2																					14	
16	27,8	24,2	17,7	22,4			18,2																			16
18	26	23	17,2	21,5			17,4				14,2															18
20	24,4	22	16,8	20,4	18,3		16,8				13,6			10,9												20
22	23	21,1	16,5	19,3	17,5		15,9				13,1			10,6		8,3										22
24	21,5	20,3	16,2	18,3	16,8	13,1	15,2	13,8			12,5			10,3		8			6,2							24
26	20,2	19,6	15,9	17,4	16,2	12,8	14,5	13,2			11,9			9,9		7,8			6			4,4				26
28	18,9	18,6	15,6	16,4	15,6	12,6	13,7	12,6			11,4			9,4		7,4			5,7			4,3	3,8			28
30	17,6	17,5	15,4	15,5	14,9	12,4	13,1	12,1	10,8		10,9	9,6			9			7,2			5,5	4,1	3,6			30
32	16,4	16,5	15,2	14,6	14,2	12,2	12,4	11,6	10,4		10,3	9,2			8,6			6,9			5,3	3,9	3,4			32
34	15,4	15,6	15,1	13,8	13,5	12	11,8	11,1	10,1		9,8	8,8			8,2	7		6,6			5,1	3,7	3,2			34
36	14,3	14,5	14,7	13,1	12,8	11,9	11,3	10,7	9,7		9,3	8,5	7,6		7,8	6,8		6,4			4,9	3,6	3			36
38	13,4	13,6	13,7	12,2	12,2	11,7	10,7	10,2	9,4		8,9	8,1	7,4		7,4	6,5		6,2	4,9		4,7	3,4	2,8			38
40	12,4	12,7	12,8	11,5	11,5	11,6	10,2	9,7	9,1		8,4	7,8	7,1		7	6,3		5,9	4,8		4,6	3,3	2,7			40
42	11,5	11,8	12	10,7	10,9	11	9,7	9,3	8,8		8	7,5	6,9		6,7	6	5,4	5,6	4,6		4,4	3,5	3,1			42
44	10,9	11	11,1	10	10,3	10,4	9,1	8,9	8,6		7,7	7,2	6,6		6,4	5,7	5,2	5,3	4,5		4,2	3,4	3			44
46	10,2	10,4	10,5	9,3	9,6	9,9	8,5	8,5	8,3		7,3	6,9	6,4		6,1	5,5	5	5	4,4		4,1	3,3	2,9			46
48	9,6	9,8	9,8	8,7	9	9,2	7,9	8,2	8,1		6,9	6,7	6,2		5,8	5,3	4,9	4,8	4,3	3,7	3,9	3,2	2,7			48
50	9	9,1	9,1	8,2	8,4	8,6	7,4	7,8	7,8		6,6	6,4	6		5,6	5,1	4,7	4,6	4,1	3,6	3,7	3,1	2,6			50
52	8,4	8,5	8,5	7,8	7,8	8,1	6,9	7,3	7,5		6,2	6,1	5,9		5,3	4,9	4,6	4,4	4	3,6	3,5	3	2,4			52
54	7,8	8	7,8	7,3	7,3	7,6	6,5	6,8	7,1		5,8	5,9	5,7		5	4,7	4,4	4,2	3,8	3,5	3,3	2,9	2,4			54
56	7,2	7,4		6,9	6,8	7,1	6,1	6,3	6,7		5,3	5,6	5,5		4,8	4,6	4,3	4	3,7	3,4	3,1	2,8	2,4			56
58	6,7	6,9		6,5	6,4	6,6	5,8	6	6,4		4,9	5,4	5,4		4,6	4,4	4,2	3,8	3,6	3,3	2,9	2,7	2,3			58
60	6,2	6,3		6,1	5,9	6,1	5,5	5,7	6		4,7	5,1	5,2		4,4	4,3	4,1	3,7	3,4	3,2	2,8	2,6	2,3			60
62				5,6	5,5		5,2	5,3	5,6		4,4	4,9	5		4,1	4,1	4	3,5	3,3	3,1	2,6	2,5	2,2			62
64				5,3	5,1		4,9	5	5,2		4,2	4,6	4,8		3,8	3,9	3,9	3,3	3,2	3	2,4	2,4	2,2			64
66				4,9	4,8		4,6	4,7	4,8		4	4,3	4,6		3,6	3,8	3,8	3,1	3,1	2,9	2,3	2,2	2,2			66
68				4,5	4,4		4,2	4,4	4,5		3,7	4,1	4,3		3,4	3,6	3,7	2,9	3	2,8	2,1	2,1	2,1			68
70							3,9	4			3,5	3,8	4		3,2	3,5	3,6	2,6	2,8	2,8	2	2	2			70
72							3,6	3,7			3,3	3,5	3,7		3	3,3	3,5	2,4	2,7	2,7	1,8	1,9	1,9			72
74							3,3	3,4			3	3,3	3,4		2,7	3	3,3	2,2	2,6	2,6		1,8	1,8			74
76											2,8	3,1			2,5	2,8	3	2	2,5	2,6		1,7	1,7			76
78											2,6	2,8			2,3	2,6	2,7	1,8	2,3	2,5		1,6	1,6			78
80											2,4	2,5			2	2,3	2,5	1,6	2	2,4			1,6			80
82											2,1				1,8	2,1			1,8	2,1			1,5			82
84															1,6	1,8			1,6	1,8			1,5			84
86															1,3	1,6			1,4	1,5						86
88															1,1	1,3										88

\* Adapter · adapter · pièce d'adaptateur · adattatore · adaptador · адаптер

TAB 1461089 / 1461115 / 1461141

# Hubhöhen

## Lifting heights

Hauteurs de levage • Altezze di sollevamento

Alturas de elevación • Высота подъема

TF

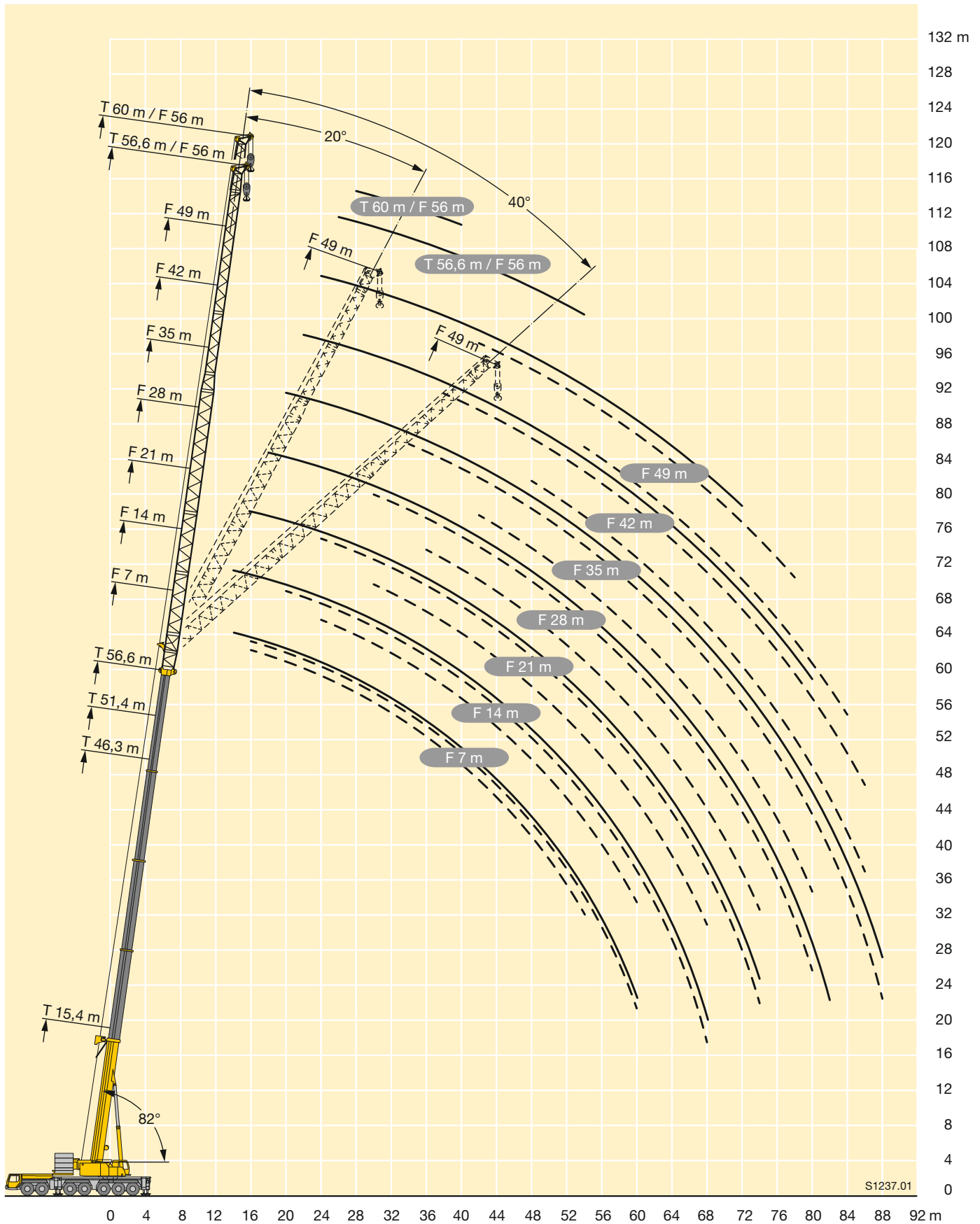

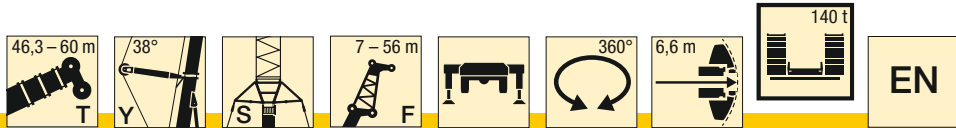

m	46,3 m + 2,3 m*																					m	
	7 m			14 m			21 m			28 m			35 m			42 m			49 m				56 m
	0°	20°	40°	0°	20°	40°	0°	20°	40°	0°	20°	40°	0°	20°	40°	0°	20°	40°	0°	20°	40°		0°
12	49			41																			12
14	44	25,7		37,5			31			23,3													14
16	40,5	24,3	17,9	34,5	21,6		29,3			22			17,4										16
18	37,5	23	17,3	32,5	20,5		27,8			20,8			16,5			13,1							18
20	35	21,9	16,9	29,9	19,4	14,2	25,8	19,4		19,8			15,6			12,4			10,2				20
22	32	20,9	16,5	27,6	18,5	13,8	23,9	18,7		18,8			14,8			11,8			9,6			7,7	22
24	29,1	19,9	16,1	25,4	17,7	13,4	22,2	18	13,5	17,9	13,2		14,1			11,2			9,2			7,3	24
26	27	19,2	15,8	23,7	17	13,1	20,8	17,4	13,1	17,1	12,7		13,4			10,6			8,7			6,9	26
28	25	18,5	15,5	21,9	16,3	12,8	19,4	16,7	12,7	16,2	12,2		12,8	9,6		10,1			8,3			6,6	28
30	23,2	17,9	15,3	20,3	15,6	12,5	18,2	16	12,4	15,4	11,8	9,4	12,3	9,2		9,7			7,9			6,2	30
32	21,5	17,2	15,1	18,8	15,1	12,2	16,9	15,4	12,1	14,6	11,4	9,2	11,6	8,8		9,2	6,9		7,5			5,9	32
34	19,8	16,7	15	17,4	14,6	12,1	15,6	14,8	11,9	13,9	11	9	11	8,5		8,8	6,6		7,2			5,6	34
36	18,6	16,1	14,8	16,3	14,1	11,9	14,6	14,3	11,6	13	10,6	8,8	10,5	8,2	6,5	8,4	6,3		6,8	4,9		5,3	36
38	17,5	15,9	14,7	15,3	13,7	11,8	13,7	13,4	11,4	12,1	10,3	8,6	10	7,9	6,3	7,9	6		6,5	4,7		5	38
40	16,4	15,7	14,7	14,4	13,3	11,6	12,8	12,6	11,2	11,3	10	8,4	9,6	7,6	6,1	7,4	5,8		6,1	4,5		4,7	40
42	15,4	15,6	14,7	13,5	12,8	11,5	12	11,9	11,1	10,6	9,8	8,2	9,2	7,3	6	7,1	5,6		5,7	4,3		4,5	42
44	14,5	14,8	14,6	12,6	12,7	11,4	11,2	11,2	11	9,9	9,5	8,1	8,8	7,1	5,8	6,8	5,3	4,3	5,5	4,1		4,3	44
46	13,7	14	13,8	11,7	12	11,4	10,4	10,5	10,5	9,2	9,3	8	8,4	6,9	5,7	6,5	5,1	4,2	5,3	4		4,1	46
48	12,9	13,3	13,1	11,2	11,4	11,3	9,9	9,9	9,9	8,7	8,8	7,9	7,9	6,7	5,6	6,2	4,9	4,1	5,1	3,8		3,9	48
50	12,4	12,5		10,6	10,8	10,7	9,3	9,4	9,4	8,2	8,3	7,8	7,4	6,5	5,5	6	4,8	4	4,8	3,7	2,9	3,7	50
52				10,1	10,3	10,2	8,8	8,9	8,9	7,7	7,8	7,8	6,8	6,3	5,4	5,7	4,7	3,9	4,6	3,5	2,8	3,5	52
54				9,6	9,7	9,6	8,3	8,4	8,4	7,2	7,3	7,5	6,3	6,2	5,3	5,5	4,5	3,9	4,4	3,4	2,8	3,4	54
56				9,1	9,2		7,8	8	8	6,8	6,9	7,2	6	6	5,3	5,2	4,4	3,8	4,3	3,3	2,7	3,2	56
58				8,6			7,4	7,5	7,6	6,4	6,6	6,8	5,7	5,9	5,2	5	4,3	3,7	4,1	3,2	2,6	3	58
60							7	7,1	7,2	6,1	6,3	6,4	5,5	5,5	5,1	4,6	4,2	3,7	3,9	3,1	2,6	2,9	60
62							6,7	6,7		5,8	5,9	6,1	5,2	5,3	5,1	4,4	4,1	3,6	3,7	3	2,5	2,8	62
64							6,4	6,4		5,5	5,6	5,7	4,9	5	5,1	4,2	4	3,5	3,6	2,9	2,5	2,6	64
66										5,2	5,3	5,4	4,7	4,7	4,8	4	3,9	3,5	3,4	2,9	2,4	2,5	66
68										5	5		4,4	4,5	4,5	3,8	3,9	3,5	3,3	2,8	2,4	2,3	68
70										4,7	4,8		4,2	4,3	4,3	3,6	3,8	3,5	3,1	2,7	2,3	2,2	70
72										4,4			4	4	4,1	3,4	3,6	3,5	2,9	2,6	2,3	2,1	72
74													3,7	3,8	3,8	3,2	3,3	3,4	2,7	2,6	2,2	2	74
76													3,5	3,6		3	3,2	3,2	2,5	2,5	2,2	1,8	76
78													3,3	3,4		2,9	3	3	2,3	2,5	2,2	1,6	78
80																2,7	2,8	2,8	2,2	2,3	2,2		80
82																2,5	2,6		2	2,1	2,2		82
84																2,4	2,4		1,8	2	2,1		84
86																2,2			1,6	1,8	1,9		86
88																			1,5	1,6			88
90																			1,3	1,4			90
92																			1,1	1,2			92

\* Adapter · adapter · pièce d'adaptateur · adattatore · adaptador · адаптер

TAB 1461243 / 1461269 / 1461295

# Traglasten

## Lifting capacities

Forces de levage • Portate

Tablas de carga • Грузоподъемность

**TYSF**

46,3 – 60 m

38°

7 – 56 m

360°

6,6 m

140 t

EN

51,4 m + 2,3 m\*

m	51,4 m + 2,3 m*																								m
	7 m			14 m			21 m			28 m			35 m			42 m			49 m			56 m			
	0°	20°	40°	0°	20°	40°	0°	20°	40°	0°	20°	40°	0°	20°	40°	0°	20°	40°	0°	20°	40°	0°			
12	46,5			39																				12	
14	42,5	26		35,5			29,9																	14	
16	38,5	24,6	18	33	21,7		28,1			21,6			16,8											16	
18	35,5	23,4	17,5	30,5	20,6		26,1			20,6			15,9			12,6								18	
20	32,5	22,4	17,1	28	19,6	14,2	24,3	19,3		19,7			15,2			12			9,8					20	
22	30	21,4	16,7	26	18,8	13,8	22,6	18,6		18,8			14,5			11,5			9,4			7,4		22	
24	27,9	20,5	16,3	24,1	18	13,5	21,1	18		17,9	13,1		13,8			11			8,9			7,1		24	
26	25,6	19,7	16	22,4	17,3	13,2	19,7	17,4	13,1	17,2	12,6		13,2			10,5			8,5			6,7		26	
28	23,8	19	15,7	20,8	16,6	12,9	18,4	16,8	12,7	16,2	12,2		12,7			10			8,1			6,4		28	
30	22,1	18,4	15,4	19,5	16	12,6	17,2	16,1	12,4	15,2	11,8		12,1	9,1		9,6			7,7			6		30	
32	20,6	17,8	15,3	18,2	15,4	12,4	16	15,6	12,2	14,2	11,4	9,2	11,7	8,8		9,2			7,4			5,7		32	
34	19,3	17,3	15,1	17	14,9	12,2	15,1	14,9	11,9	13,3	11	8,9	11,1	8,5		8,8	6,6		7,1			5,4		34	
36	18	16,8	15	15,8	14,5	12	14,2	13,9	11,7	12,6	10,7	8,8	10,6	8,2		8,5	6,3		6,7			5,2		36	
38	16,7	16,3	14,9	14,8	14,1	11,9	13,3	13	11,5	11,9	10,4	8,6	10,1	7,9	6,3	8,1	6		6,5	4,7		4,9		38	
40	15,5	15,6	14,8	13,7	13,7	11,7	12,4	12,3	11,3	11,2	10,1	8,4	9,7	7,6	6,1	7,7	5,8		6,2	4,5		4,7		40	
42	14,8	14,8	14,6	12,8	12,9	11,6	11,6	11,5	11,1	10,5	9,8	8,3	9,2	7,4	6	7,3	5,6		5,8	4,3		4,4		42	
44	14,1	14,1	13,9	11,9	12,1	11,5	10,8	10,8	10,8	9,8	9,6	8,1	8,7	7,1	5,9	7	5,4	4,3	5,5	4,1		4,2		44	
46	13,4	13,3	13,2	11,3	11,3	11,3	10,1	10,2	10,2	9,2	9,1	8	8,2	6,9	5,7	6,7	5,2	4,2	5,3	4		4		46	
48	12,7	12,7	12,5	10,8	10,8	10,7	9,4	9,5	9,6	8,6	8,6	8	7,6	6,7	5,6	6,5	5	4,1	5,1	3,8		3,8		48	
50	12,1	12	11,9	10,2	10,2	10,2	8,8	8,9	9	8	8	7,9	7,1	6,6	5,5	6,2	4,8	4	4,9	3,7		3,7		50	
52	11,5	11,4	11,3	9,7	9,8	9,7	8,3	8,3	8,5	7,4	7,6	7,8	6,7	6,4	5,4	6	4,7	3,9	4,7	3,6	2,8		3,5	52	
54	10,9	10,8		9,2	9,3	9,2	8	7,9	8	6,8	7,1	7,4	6,2	6,3	5,4	5,7	4,6	3,9	4,5	3,4	2,8		3,3	54	
56	10,3	10,2		8,8	8,8	8,7	7,6	7,5	7,6	6,5	6,6	6,9	5,7	6,1	5,3	5,3	4,5	3,8	4,4	3,3	2,7		3,2	56	
58				8,3	8,4	8,3	7,2	7,2	7,2	6,2	6,2	6,5	5,3	5,7	5,3	5	4,4	3,8	4,2	3,2	2,6		3,1	58	
60				7,9	8		6,9	6,8	6,8	5,9	5,8	6,1	4,9	5,4	5,2	4,6	4,3	3,7	4	3,2	2,6		2,9	60	
62				7,4	7,6		6,5	6,5	6,5	5,6	5,5	5,8	4,6	5	5,1	4,3	4,2	3,6	3,7	3,1	2,5		2,8	62	
64						6,1	6,2	6,1	6,1	5,3	5,2	5,5	4,4	4,7	4,9	4	4,1	3,6	3,4	3	2,5		2,6	64	
66							5,9	5,8		5,1	5	5,2	4,2	4,5	4,6	3,8	4	3,5	3,2	2,9	2,4		2,5	66	
68							5,6	5,5		4,8	4,7	4,9	4	4,2	4,4	3,6	3,8	3,5	2,9	2,8	2,4		2,2	68	
70							5,3			4,5	4,5	4,6	3,8	4	4,1	3,4	3,6	3,4	2,7	2,7	2,3		2	70	
72										4,3	4,2		3,6	3,8	3,9	3,2	3,3	3,4	2,5	2,7	2,3		1,8	72	
74										4,1	4		3,4	3,6	3,6	3	3,1	3,3	2,3	2,6	2,2			74	
76										3,8	3,8		3,3	3,4	3,4	2,9	2,9	3,1	2,1	2,5	2,2			76	
78													3,1	3,2	3,2	2,7	2,7	2,9	1,9	2,2	2,2			78	
80													2,9	3		2,5	2,6	2,7	1,7	2	2,2			80	
82													2,8	2,8		2,3	2,4	2,5	1,6	1,8	2,1			82	
84													2,6			2,1	2,2	2,3	1,4	1,7	1,9			84	
86																2	2		1,5	1,7				86	
88																1,8	1,9				1,5			88	
90																1,6	1,7				1,3			90	

\* Adapter · adapter · pièce d'adaptateur · adattatore · adaptador · адаптер

TAB 1461243 / 1461269 / 1461295



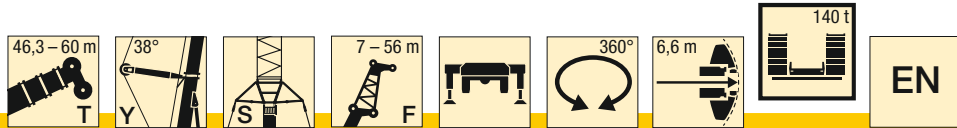

m	56,6 m + 2,3 m*																		60 m + 2,3 m*		m					
	7 m			14 m			21 m			28 m			35 m			42 m			49 m			56 m	56 m			
	0°	20°	40°	0°	20°	40°	0°	20°	40°	0°	20°	40°	0°	20°	40°	0°	20°	40°	0°	20°		40°	0°	0°		
12	41																								12	
14	37,5	26		31,5					26,5																	14
16	34,5	24,7	18	29,3					24,7			20,4														16
18	32	23,6	17,6	27,1	20,4				23			19,5		15,1												18
20	29,5	22,5	17,2	25,1	19,5	14,2			21,5			18,5		14,5		11,7										20
22	27,3	21,6	16,8	23,4	18,7	13,8	20	18,2	17,4			17,4		13,9		11,2		8,9								22
24	25,4	20,8	16,5	21,8	18	13,5	18,7	17,6	16,3			16,3		13,3		10,8		8,5								24
26	23,5	20	16,1	20,3	17,3	13,2	17,5	17	15,2	12,4		12,7		10,3		10,3		8,2				6,4				26
28	21,8	19,3	15,9	18,9	16,7	12,9	16,4	16,2	12,6	14,3	12	12,2		9,9		9,9		7,8				6,1	5,8			28
30	20,4	18,7	15,6	17,6	16,1	12,7	15,3	15,2	12,4	13,4	11,6	11,6		9,5		9,5		7,4				5,8	5,5			30
32	19	18,1	15,3	16,6	15,6	12,5	14,3	14,4	12,1	12,6	11,3	10,9	8,7	9,1		9,1		7,1				5,5	5,2			32
34	17,7	17,4	15,2	15,6	15,1	12,3	13,4	13,5	11,9	11,8	10,9	8,9	10,2	8,4	8,8		8,8		6,8			5,2	5			34
36	16,5	16,3	15,1	14,6	14,2	12,1	12,6	12,6	11,7	11,1	10,6	8,7	9,6	8,1	8,4	6,2	6,5		6,5			5	4,8			36
38	15,4	15,3	15	13,7	13,3	11,9	11,9	11,8	11,5	10,4	10,3	8,5	9	7,8	6,1	6	6,3		6,3			4,8	4,5			38
40	14,3	14,3	14,3	12,8	12,5	11,8	11,2	11,1	11	9,8	9,9	8,4	8,5	7,6	6,1	5,8	6		6			4,5	4,3			40
42	13,2	13,3	13,4	11,9	11,8	11,7	10,5	10,4	10,4	9,3	9,2	8,2	7,9	7,4	5,9	5,6	5,8	4,3	5,8	4,3		4,3	4,1			42
44	12,5	12,4	12,5	11,1	11,1	11	9,8	9,8	9,8	8,8	8,6	8,1	7,5	7,1	5,8	5,4	5,5	4,1	5,5	4,1		4,1	3,9			44
46	11,9	11,8	11,9	10,3	10,4	10,3	9,1	9,2	9,2	8,2	8,1	8	7	6,9	5,7	5,2	5,2	4	5,2	4		3,9	3,7			46
48	11,3	11,2	11,2	9,5	9,7	9,7	8,5	8,7	8,7	7,7	7,6	7,9	6,6	6,7	5,6	5,9	5	4,1	5	3,9		3,7	3,5			48
50	10,7	10,6	10,6	9,1	9,1	9,1	7,9	8,1	8,2	7,1	7,1	7,4	6,2	6,5	5,5	5,6	4,9	4	4,6	3,7		3,5	3,3			50
52	10,1	10	10	8,6	8,5	8,6	7,3	7,6	7,7	6,6	6,7	7	5,8	6,2	5,4	5,2	4,7	3,9	4,3	3,6		3,4	3,1			52
54	9,5	9,5	9,4	8,2	8	8,1	6,9	7,1	7,2	6,2	6,3	6,6	5,5	5,8	5,3	4,9	4,6	3,9	4	3,5	2,8	3,2	2,9			54
56	9	9	8,9	7,8	7,6	7,7	6,6	6,6	6,7	5,7	5,9	6,2	5,1	5,5	5,3	4,6	4,5	3,8	3,8	3,3	2,7	2,9	2,6			56
58	8,5	8,5		7,4	7,2	7,3	6,2	6,3	6,4	5,3	5,5	5,8	4,7	5,1	5,3	4,3	4,4	3,7	3,5	3,2	2,6	2,7	2,4			58
60	8	8		7	6,7	6,8	5,9	6	6,1	5	5,1	5,4	4,4	4,8	5	4	4,3	3,7	3,2	3,1	2,6	2,4	2,1			60
62				6,6	6,4	6,4	5,6	5,7	5,7	4,8	4,8	5,1	4	4,5	4,7	3,7	4,1	3,7	3	3,1	2,5	2,2				62
64				6,2	6		5,3	5,4	5,4	4,5	4,6	4,8	3,8	4,2	4,4	3,4	3,8	3,6	2,7	3	2,5	2				64
66				5,9	5,7		5	5,1	5,1	4,3	4,3	4,5	3,6	3,9	4,1	3,2	3,6	3,6	2,5	2,9	2,4					66
68				5,5	5,4		4,8	4,8	4,8	4,1	4,1	4,3	3,4	3,7	3,9	2,9	3,3	3,5	2,3	2,8	2,4					68
70							4,5	4,6		3,8	3,9	4	3,2	3,5	3,6	2,7	3,1	3,3	2	2,5	2,3					70
72							4,2	4,3		3,6	3,7	3,8	3	3,2	3,4	2,5	2,8	3,1	1,8	2,3	2,3					72
74							4	4		3,4	3,4	3,5	2,8	3	3,2	2,3	2,6	2,9		2,1	2,3					74
76										3,2	3,2	3,3	2,6	2,8	2,9	2,1	2,4	2,7		1,9	2,2					76
78										3	3		2,4	2,6	2,7	1,9	2,2	2,4		1,7	2,1					78
80										2,9	2,8		2,2	2,4	2,5	1,7	2	2,2			1,9					80
82										2,7			2	2,2	2,3	1,5	1,8	2			1,6					82
84													1,8	2			1,6	1,8								84
86													1,6	1,8			1,4	1,5								86
88													1,5	1,6				1,3								88

\* Adapter · adapter · pièce d'adaptateur · adattatore · adaptador · адаптер

TAB 1461243 / 1461269 / 1461295

# Traglasten

## Lifting capacities

Forces de levage • Portate

Tablas de carga • Грузоподъемность

**TYSF**

46,3 – 60 m

38°

S

7 – 56 m

F

360°

6,6 m

120 t

EN

46,3 m + 2,3 m\*

m	46,3 m + 2,3 m*																								m
	7 m			14 m			21 m			28 m			35 m			42 m			49 m			56 m			
	0°	20°	40°	0°	20°	40°	0°	20°	40°	0°	20°	40°	0°	20°	40°	0°	20°	40°	0°	20°	40°	0°			
9	57																							9	
10	54			44,5																				10	
12	49	27,3		41			33																	12	
14	44	25,7	18,5	37,5			31			23,3														14	
16	40,5	24,3	17,9	34,5	21,6		29,3			22			17,4											16	
18	37,5	23	17,3	32,5	20,5	14,6	27,8			20,8			16,5			13,1								18	
20	35	21,9	16,9	29,9	19,4	14,2	25,8	19,4		19,8			15,6			12,4			10,2					20	
22	32	20,9	16,5	27,6	18,5	13,8	23,9	18,7		18,8			14,8			11,8			9,6				7,7	22	
24	29,1	19,9	16,1	25,4	17,7	13,4	22,2	18	13,5	17,9	13,2		14,1			11,2			9,2				7,3	24	
26	27	19,2	15,8	23,7	17	13,1	20,8	17,4	13,1	17,1	12,7		13,4			10,6			8,7				6,9	26	
28	25	18,5	15,5	21,9	16,3	12,8	19,4	16,7	12,7	16,2	12,2		12,8	9,6		10,1			8,3				6,6	28	
30	23,2	17,9	15,3	20,3	15,6	12,5	18,2	16	12,4	15,4	11,8	9,4	12,3	9,2		9,7			7,9				6,2	30	
32	21,5	17,2	15,1	18,8	15,1	12,2	16,9	15,4	12,1	14,6	11,4	9,2	11,6	8,8		9,2	6,9		7,5				5,9	32	
34	19,8	16,7	15	17,4	14,6	12,1	15,6	14,8	11,9	13,9	11	9	11	8,5		8,8	6,6		7,2				5,6	34	
36	18,6	16,1	14,8	16,3	14,1	11,9	14,6	14,3	11,6	13	10,6	8,8	10,5	8,2	6,5	8,4	6,3		6,8	4,9			5,3	36	
38	17,5	15,9	14,7	15,3	13,7	11,8	13,7	13,4	11,4	12,1	10,3	8,6	10	7,9	6,3	7,9	6		6,5	4,7			5	38	
40	16,4	15,7	14,7	14,4	13,3	11,6	12,8	12,6	11,2	11,3	10	8,4	9,6	7,6	6,1	7,4	5,8		6,1	4,5			4,7	40	
42	15,4	15,6	14,7	13,5	12,8	11,5	12	11,9	11,1	10,6	9,8	8,2	9,2	7,3	6	7,1	5,6		5,7	4,3			4,5	42	
44	14,5	14,8	14,6	12,6	12,7	11,4	11,2	11,2	11	9,9	9,5	8,1	8,8	7,1	5,8	6,8	5,3	4,3	5,5	4,1			4,3	44	
46	13,7	14	13,8	11,7	12	11,4	10,4	10,5	10,5	9,2	9,3	8	8,4	6,9	5,7	6,5	5,1	4,2	5,3	4			4,1	46	
48	12,9	13,3	13,1	11,2	11,4	11,3	9,9	9,9	9,9	8,7	8,8	7,9	7,9	6,7	5,6	6,2	4,9	4,1	5,1	3,8			3,9	48	
50	12,4	12,5		10,6	10,8	10,7	9,3	9,4	9,4	8,2	8,3	7,8	7,4	6,5	5,5	6	4,8	4	4,8	3,7	2,9		3,7	50	
52				10,1	10,3	10,2	8,8	8,9	8,9	7,7	7,8	7,8	6,8	6,3	5,4	5,7	4,7	3,9	4,6	3,5	2,8		3,5	52	
54				9,6	9,7	9,6	8,3	8,4	8,4	7,2	7,3	7,5	6,3	6,2	5,3	5,5	4,5	3,9	4,4	3,4	2,8		3,4	54	
56				9,1	9,2		7,8	8	8	6,8	6,9	7,2	6	6	5,3	5,2	4,4	3,8	4,3	3,3	2,7		3,2	56	
58				8,6			7,4	7,5	7,6	6,4	6,6	6,8	5,7	5,9	5,2	5	4,3	3,7	4,1	3,2	2,6		3	58	
60							7	7,1	7,2	6,1	6,3	6,4	5,5	5,5	5,1	4,6	4,2	3,7	3,9	3,1	2,6		2,9	60	
62							6,7	6,7		5,8	5,9	6,1	5,2	5,3	5,1	4,4	4,1	3,6	3,7	3	2,5		2,8	62	
64							6,4	6,4		5,5	5,6	5,7	4,9	5	5,1	4,2	4	3,5	3,6	2,9	2,5		2,6	64	
66										5,2	5,3	5,4	4,7	4,7	4,8	4	3,9	3,5	3,4	2,9	2,4		2,5	66	
68										5	5		4,4	4,5	4,5	3,8	3,9	3,5	3,3	2,8	2,4		2,3	68	
70										4,7	4,8		4,2	4,3	4,3	3,6	3,8	3,5	3,1	2,7	2,3		2,2	70	
72										4,4			4	4	4,1	3,4	3,6	3,5	2,9	2,6	2,3		2,1	72	
74													3,7	3,8	3,8	3,2	3,3	3,4	2,7	2,6	2,2		2	74	
76													3,5	3,6		3	3,2	3,2	2,5	2,5	2,2		1,8	76	
78													3,3	3,4		2,9	3	3	2,3	2,5	2,2		1,6	78	
80																2,7	2,8	2,8	2,2	2,3	2,2			80	
82																2,5	2,6		2	2,1	2,2			82	
84																2,4	2,4		1,8	2	2,1			84	
86																2,2			1,6	1,8	1,9			86	
88																			1,5	1,6				88	
90																			1,3	1,4				90	
92																			1,1	1,2				92	

\* Adapter · adapter · pièce d'adaptateur · adattatore · adaptador · адаптер

TAB 1461245 / 1461271 / 1461297

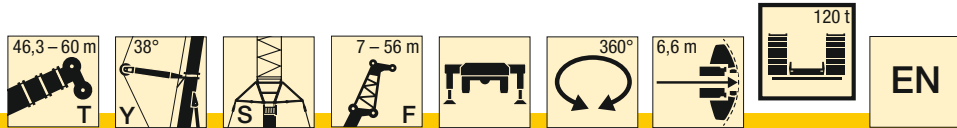

m	51,4 m + 2,3 m*																					m	
	7 m			14 m			21 m			28 m			35 m			42 m			49 m				56 m
	0°	20°	40°	0°	20°	40°	0°	20°	40°	0°	20°	40°	0°	20°	40°	0°	20°	40°	0°	20°	40°		0°
10	51																						10
12	46,5	27,5		39																			12
14	42,5	26	18,5	35,5			29,9																14
16	38,5	24,6	18	33	21,7		28,1			21,6			16,8										16
18	35,5	23,4	17,5	30,5	20,6		26,1			20,6			15,9			12,6							18
20	32,5	22,4	17,1	28	19,6	14,2	24,3	19,3		19,7			15,2			12			9,8				20
22	30	21,4	16,7	26	18,8	13,8	22,6	18,6		18,8			14,5			11,5			9,4			7,4	22
24	27,9	20,5	16,3	24,1	18	13,5	21,1	18		17,9	13,1		13,8			11			8,9			7,1	24
26	25,6	19,7	16	22,4	17,3	13,2	19,7	17,4	13,1	17,2	12,6		13,2			10,5			8,5			6,7	26
28	23,8	19	15,7	20,8	16,6	12,9	18,4	16,8	12,7	16,2	12,2		12,7			10			8,1			6,4	28
30	22,1	18,4	15,4	19,5	16	12,6	17,2	16,1	12,4	15,2	11,8		12,1	9,1		9,6			7,7			6	30
32	20,6	17,8	15,3	18,2	15,4	12,4	16	15,6	12,2	14,2	11,4	9,2	11,7	8,8		9,2			7,4			5,7	32
34	19,3	17,3	15,1	17	14,9	12,2	15,1	14,9	11,9	13,3	11	8,9	11,1	8,5		8,8	6,6		7,1			5,4	34
36	18	16,8	15	15,8	14,5	12	14,2	13,9	11,7	12,6	10,7	8,8	10,6	8,2		8,5	6,3		6,7			5,2	36
38	16,7	16,3	14,9	14,8	14,1	11,9	13,3	13	11,5	11,9	10,4	8,6	10,1	7,9	6,3	8,1	6		6,5	4,7		4,9	38
40	15,5	15,6	14,8	13,7	13,7	11,7	12,4	12,3	11,3	11,2	10,1	8,4	9,7	7,6	6,1	7,7	5,8		6,2	4,5		4,7	40
42	14,8	14,8	14,6	12,8	12,9	11,6	11,6	11,5	11,1	10,5	9,8	8,3	9,2	7,4	6	7,3	5,6		5,8	4,3		4,4	42
44	14,1	14,1	13,9	11,9	12,1	11,5	10,8	10,8	10,8	9,8	9,6	8,1	8,7	7,1	5,9	7	5,4	4,3	5,5	4,1		4,2	44
46	13,4	13,3	13,2	11,3	11,3	11,3	10,1	10,2	10,2	9,2	9,1	8	8,2	6,9	5,7	6,7	5,2	4,2	5,3	4		4	46
48	12,7	12,7	12,5	10,8	10,8	10,7	9,4	9,5	9,6	8,6	8,6	8	7,6	6,7	5,6	6,5	5	4,1	5,1	3,8		3,8	48
50	12,1	12	11,9	10,2	10,2	10,2	8,8	8,9	9	8	8	7,9	7,1	6,6	5,5	6,2	4,8	4	4,9	3,7		3,7	50
52	11,5	11,4	11,3	9,7	9,8	9,7	8,3	8,3	8,5	7,4	7,6	7,8	6,7	6,4	5,4	6	4,7	3,9	4,7	3,6	2,8	3,5	52
54	10,9	10,8		9,2	9,3	9,2	8	7,9	8	6,8	7,1	7,4	6,2	6,3	5,4	5,7	4,6	3,9	4,5	3,4	2,8	3,3	54
56	10,1	10,2		8,8	8,8	8,7	7,6	7,5	7,6	6,5	6,6	6,9	5,7	6,1	5,3	5,3	4,5	3,8	4,4	3,3	2,7	3,2	56
58				8,3	8,4	8,3	7,2	7,2	7,2	6,2	6,2	6,5	5,3	5,7	5,3	5	4,4	3,8	4,2	3,2	2,6	3,1	58
60				7,9	8		6,9	6,8	6,8	5,9	5,8	6,1	4,9	5,4	5,2	4,6	4,3	3,7	4	3,2	2,6	2,9	60
62				7,4	7,6		6,5	6,5	6,5	5,6	5,5	5,8	4,6	5	5,1	4,3	4,2	3,6	3,7	3,1	2,5	2,8	62
64							6,2	6,1	6,1	5,3	5,2	5,5	4,4	4,7	4,9	4	4,1	3,6	3,4	3	2,5	2,6	64
66							5,9	5,8		5,1	5	5,2	4,2	4,5	4,6	3,8	4	3,5	3,2	2,9	2,4	2,5	66
68							5,6	5,5		4,8	4,7	4,9	4	4,2	4,4	3,6	3,8	3,5	2,9	2,8	2,4	2,2	68
70							5,3			4,5	4,5	4,6	3,8	4	4,1	3,4	3,6	3,4	2,7	2,7	2,3	2	70
72										4,3	4,2		3,6	3,8	3,9	3,2	3,3	3,4	2,5	2,7	2,3	1,8	72
74										4,1	4		3,4	3,6	3,6	3	3,1	3,3	2,3	2,6	2,2		74
76										3,8	3,8		3,3	3,4	3,4	2,9	2,9	3,1	2,1	2,5	2,2		76
78													3,1	3,2	3,2	2,7	2,7	2,9	1,9	2,2	2,2		78
80													2,9	3		2,5	2,6	2,7	1,7	2	2,2		80
82													2,8	2,8		2,3	2,4	2,5	1,6	1,8	2,1		82
84													2,6			2,1	2,2	2,3	1,4	1,7	1,9		84
86																2	2			1,5	1,7		86
88																1,8	1,9				1,5		88
90																1,6	1,7				1,3		90

\* Adapter · adapter · pièce d'adaptateur · adattatore · adaptador · адаптер

TAB 1461245 / 1461271 / 1461297

# Traglasten

## Lifting capacities

Forces de levage • Portate

Tablas de carga • Грузоподъемность

**TYSF**

46,3 – 60 m

38°

7 – 56 m

360°

6,6 m

120 t

EN

56,6 m + 2,3 m\*

60 m + 2,3 m\*

m	7 m			14 m			21 m			28 m			35 m			42 m			49 m			56 m	56 m	m
	0°	20°	40°	0°	20°	40°	0°	20°	40°	0°	20°	40°	0°	20°	40°	0°	20°	40°	0°	20°	40°	0°	0°	
12	41																							12
14	37,5	26	18,6	31,5			26,5																	14
16	34,5	24,7	18	29,3			24,7			20,4														16
18	32	23,6	17,6	27,1	20,4		23			19,5			15,1											18
20	29,5	22,5	17,2	25,1	19,5	14,2	21,5			18,5			14,5			11,7								20
22	27,3	21,6	16,8	23,4	18,7	13,8	20	18,2		17,4			13,9			11,2			8,9					22
24	25,4	20,8	16,5	21,8	18	13,5	18,7	17,6		16,3			13,3			10,8			8,5					24
26	23,5	20	16,1	20,3	17,3	13,2	17,5	17		15,2	12,4		12,7			10,3			8,2			6,4		26
28	21,8	19,3	15,9	18,9	16,7	12,9	16,4	16,2	12,6	14,3	12		12,2			9,9			7,8			6,1	5,8	28
30	20,4	18,7	15,6	17,6	16,1	12,7	15,3	15,2	12,4	13,4	11,6		11,6			9,5			7,4			5,8	5,5	30
32	19	18,1	15,3	16,6	15,6	12,5	14,3	14,4	12,1	12,6	11,3		10,9	8,7		9,1			7,1			5,5	5,2	32
34	17,7	17,4	15,2	15,6	15,1	12,3	13,4	13,5	11,9	11,8	10,9	8,9	10,2	8,4		8,8			6,8			5,2	5	34
36	16,5	16,3	15,1	14,6	14,2	12,1	12,6	12,6	11,7	11,1	10,6	8,7	9,6	8,1		8,4	6,2		6,5			5	4,8	36
38	15,4	15,3	15	13,7	13,3	11,9	11,9	11,8	11,5	10,4	10,3	8,5	9	7,8		8,1	6		6,3			4,8	4,5	38
40	14,3	14,3	14,3	12,8	12,5	11,8	11,2	11,1	11	9,8	9,9	8,4	8,5	7,6	6,1	7,6	5,8		6			4,5	4,3	40
42	13,2	13,3	13,4	11,9	11,8	11,7	10,5	10,4	10,4	9,3	9,2	8,2	7,9	7,4	5,9	7,1	5,6		5,8	4,3		4,3	4,1	42
44	12,5	12,4	12,5	11,1	11,1	11	9,8	9,8	9,8	8,8	8,6	8,1	7,5	7,1	5,8	6,7	5,4		5,5	4,1		4,1	3,9	44
46	11,9	11,8	11,9	10,3	10,4	10,3	9,1	9,2	9,2	8,2	8,1	8	7	6,9	5,7	6,3	5,2		5,2	4		3,9	3,7	46
48	11,3	11,2	11,2	9,5	9,7	9,7	8,5	8,7	8,7	7,7	7,6	7,9	6,6	6,7	5,6	5,9	5	4,1	5	3,9		3,7	3,5	48
50	10,7	10,6	10,6	9,1	9,1	9,1	7,9	8,1	8,2	7,1	7,1	7,4	6,2	6,5	5,5	5,6	4,9	4	4,6	3,7		3,5	3,3	50
52	10,1	10	10	8,6	8,5	8,6	7,3	7,6	7,7	6,6	6,7	7	5,8	6,2	5,4	5,2	4,7	3,9	4,3	3,6		3,4	3,1	52
54	9,5	9,5	9,4	8,2	8	8,1	6,9	7,1	7,2	6,2	6,3	6,6	5,5	5,8	5,3	4,9	4,6	3,9	4	3,5	2,8	3,2	2,9	54
56	9	9	8,9	7,8	7,6	7,7	6,6	6,6	6,7	5,7	5,9	6,2	5,1	5,5	5,3	4,6	4,5	3,8	3,8	3,3	2,7	2,9	2,6	56
58	8,5	8,5		7,4	7,2	7,3	6,2	6,3	6,4	5,3	5,5	5,8	4,7	5,1	5,3	4,3	4,4	3,7	3,5	3,2	2,6	2,7	2,4	58
60	7,7	7,8		7	6,7	6,8	5,9	6	6,1	5	5,1	5,4	4,4	4,8	5	4	4,3	3,7	3,2	3,1	2,6	2,4	2,1	60
62				6,6	6,4	6,4	5,6	5,7	5,7	4,8	4,8	5,1	4	4,5	4,7	3,7	4,1	3,7	3	3,1	2,5	2,2		62
64				5,3	5,4	5,4	4,5	4,6	4,8	3,8	4,2	4,4	3,8	4,2	4,4	3,4	3,8	3,6	2,7	3	2,5	2		64
66				5,9	5,7		5	5,1	5,1	4,3	4,3	4,5	3,6	3,9	4,1	3,2	3,6	3,6	2,5	2,9	2,4			66
68				5,5	5,4		4,8	4,8	4,8	4,1	4,1	4,3	3,4	3,7	3,9	2,9	3,3	3,5	2,3	2,8	2,4			68
70							4,5	4,6		3,8	3,9	4	3,2	3,5	3,6	2,7	3,1	3,3	2	2,5	2,3			70
72							4,2	4,3		3,6	3,7	3,8	3	3,2	3,4	2,5	2,8	3,1	1,8	2,3	2,3			72
74							4	4		3,4	3,4	3,5	2,8	3	3,2	2,3	2,6	2,9		2,1	2,3			74
76										3,2	3,2	3,3	2,6	2,8	2,9	2,1	2,4	2,7		1,9	2,2			76
78										3	3		2,4	2,6	2,7	1,9	2,2	2,4		1,7	2,1			78
80										2,9	2,8		2,2	2,4	2,5	1,7	2	2,2			1,9			80
82										2,7			2	2,2	2,3	1,5	1,8	2			1,6			82
84													1,8	2			1,6	1,8						84
86													1,6	1,8			1,4	1,5						86
88													1,5	1,6				1,3						88

\* Adapter · adapter · pièce d'adaptateur · adattatore · adaptador · адаптер

TAB 1461245 / 1461271 / 1461297

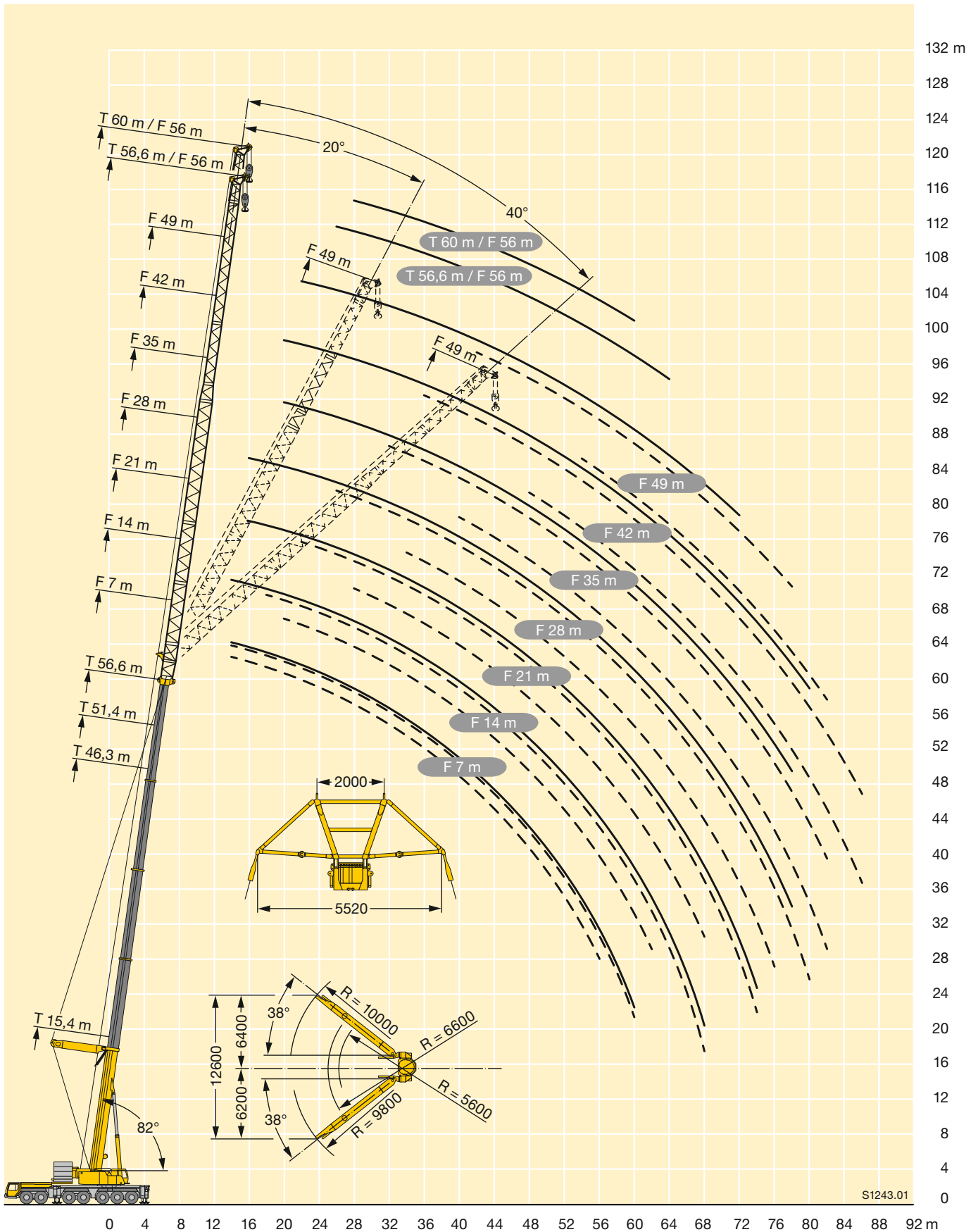

S1243.01

# Traglasten

## Lifting capacities

Forces de levage • Portate

Tablas de carga • Грузоподъемность

TN

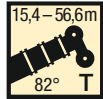

m	15,4 m + 4 m*											25,7 m + 4 m*											m	
	14 m	21 m	28 m	35 m	42 m	49 m	56 m	63 m	70 m	77 m	84 m	14 m	21 m	28 m	35 m	42 m	49 m	56 m	63 m	70 m	77 m	84 m		
7	119																						7	
8	119																						8	
9	116											88											9	
10	111	91										88											10	
12	103	88	70									88	65										12	
14	90	84	68	55								87	65	52									14	
16		78	66	54	44							76	65	52	42,5								16	
18		69	65	53	43	36							65	52	42,5	34,5							18	
20		62	61	52	42,5	35,5							59	52	42	34	28,1						20	
22		55	55	51	41,5	35	28,5						53	52	41,5	34	27,9						22	
24			50	49,5	41	34,5	28,1	23,8						48	41,5	33,5	27,7	22,8					24	
26			46	45,5	40,5	34	27,7	23,5	19,3					44	41,5	33,5	27,6	22,6	18,9				26	
28			42	41,5	40,5	33,5	27,3	23,1	19	16,1				40,5	40	33,5	27,4	22,5	18,8	15,4			28	
30				38,5	38	33	27	22,9	18,8	15,8	13			37	36,5	33,5	27,3	22,3	18,7	15,2	12,8		30	
32				35,5	35	33	26,7	22,6	18,5	15,3	12,8				34	33	27,2	22,2	18,5	15,1	12,7	10,2	32	
34				33	32,5	32,5	26,4	22,4	18,3	14,9	12,5				31,5	31	27,2	22,1	18,4	15	12,6	10,1	34	
36				26,1	30,5	30	26,3	22,1	18,1	14,5	12,3				29,4	29	27,2	22	18,3	14,9	12,5	10	36	
38					28,4	28,1	26,1	21,8	17,9	14,1	12					27,1	26,7	22	18,2	14,8	12,4	9,9	38	
40					26,7	26,4	25,5	21,4	17,7	13,8	11,7					25,4	25	21,9	18,2	14,7	12,3	9,8	40	
42					23,7	24,8	24,3	21	17,6	13,4	11,5					23,9	23,5	21,7	18,2	14,6	12,1	9,7	42	
44						23,4	22,9	20,6	17,6	13,1	11,3					22,5	22,1	21,2	18,2	14,6	11,9	9,6	44	
46							22,1	21,6	20,2	17,5	12,8	11					20,9	20,5	18,2	14,6	11,7	9,6	46	
48							20,4	20,4	19,8	17,4	12,5	10,8						19,7	19,3	18,2	14,6	11,5	9,5	48
50							15,8	19,3	19	17,2	12,2	10,6						18,7	18,3	17,9	14,6	11,4	9,4	50
52								18,3	18	17	12	10,4							17,3	16,9	14,6	11,2	9,4	52
54								17,3	17,1	16,5	11,7	10,2							16,4	16	14,6	11	9,4	54
56								15,2	16,2	15,7	11,5	10,1							15,6	15,2	14,6	10,9	9,3	56
58									15,4	14,9	11,3	9,9							14,8	14,4	13,9	10,7	9,2	58
60									14,7	14,2	11,1	9,8								13,7	13,2	10,6	9,1	60
62									13,2	13,5	10,9	9,6								13,1	12,5	10,4	9,1	62
64										12,8	10,8	9,5								12,4	11,9	10,3	9	64
66										12,2	10,7	9,3									11,3	10,2	8,9	66
68										11,1	10,6	9,2									10,8	10,1	8,8	68
70										9,3	10,5	9,1									10,3	9,8	8,7	70
72											10,2	9									9,8	9,4	8,7	72
74											9,3	9										8,9	8,6	74
76											8,2	8,8										8,5	8,1	76
78												8,3										8,1	7,7	78
80												7,7											7,3	80
82												6,7											7	82
84												5,2											6,6	84
86																							6,2	86

\* Adapter · adapter · pièce d'adaptateur · adattatore · adaptador · адаптер

**Traglasten**  
**Lifting capacities**  
**Forces de levage • Portate**  
**Tablas de carga • Грузоподъемность**

**TN**

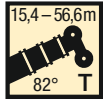

m	36 m + 4 m*										46,3 m + 4 m*							56,6 m + 4 m*						m			
	21 m	28 m	35 m	42 m	49 m	56 m	63 m	70 m	77 m	84 m	21 m	28 m	35 m	42 m	49 m	56 m	63 m	70 m	77 m	21 m	28 m	35 m	42 m		49 m	56 m	
14	43,5																									14	
16	43,5	35,5									27,4																16
18	43,5	35	28,5								27,4	21,6										16,1					18
20	42,5	35	28,4	23,1							27,1	21,6	17,4									16	12,1				20
22	41	34,5	28,2	23	19						26,6	21,6	17,3	13,9								15,9	12,1	9,4			22
24	40	34	28,1	22,9	18,9						26,1	21,4	17,2	13,8	11,2							15,9	12	9,3	7,1		24
26		33	28	22,8	18,8	15,3					25,6	21,2	17,2	13,8	11,1							15,8	11,9	9,2	7,1	5	26
28		32,5	27,7	22,7	18,7	15,2	12,6				20,9	17,1	13,7	11,1	8,7							15,5	11,9	9,2	7	5	28
30		32	27,2	22,6	18,6	15,2	12,5	10,1			20,6	16,9	13,7	11	8,7	6,2						11,8	9,1	6,9	5	2,8	30
32		31,5	26,6	22,6	18,6	15,1	12,5	10	7,8		20,2	16,7	13,6	11	8,7	6,2	3,9					11,8	9	6,9	5	2,8	32
34			26,2	22,4	18,5	15	12,4	10	7,8	5,3			16,5	13,5	10,9	8,6	6,2	3,9	2,2			11,7	9	6,8	5	2,8	34
36			26	22	18,5	15	12,3	9,9	7,8	5,3			16,3	13,4	10,9	8,6	6,2	3,9	2,2				9	6,8	5	2,8	36
38			25,8	21,6	18,4	14,9	12,3	9,8	7,7	5,3			16,1	13,2	10,8	8,5	6,2	3,9	2,2				8,9	6,8	5	2,8	38
40				21,4	18,4	14,9	12,2	9,8	7,7	5,3			15,8	13,1	10,7	8,5	6,2	3,9	2,2				8,9	6,7	5	2,8	40
42				21,3	18,1	14,9	12,2	9,7	7,6	5,3				13	10,6	8,5	6,2	3,9	2,2				8,8	6,7	5	2,8	42
44				21,2	17,8	14,9	12,2	9,7	7,6	5,3				12,8	10,6	8,5	6,2	3,9	2,2					6,7	5	2,8	44
46				20,2	17,8	14,8	12,2	9,6	7,5	5,2				12,7	10,5	8,4	6,2	3,9	2,2					6,7	5	2,8	46
48					17,7	14,6	12,2	9,6	7,5	5,2					10,4	8,4	6,2	3,9	2,2					6,6	5	2,8	48
50					17,7	14,5	12,2	9,6	7,5	5,2					10,3	8,3	6,2	3,9	2,2						5	2,8	50
52					16,8	14,5	12,2	9,6	7,5	5,2					10,2	8,3	6,2	3,9	2,2						5	2,8	52
54						14,5	12,2	9,6	7,5	5,2					10,2	8,2	6,2	3,9	2,2						5	2,8	54
56						14,5	12,1	9,6	7,5	5,2						8,2	6,2	3,9	2,2								56
58						13,9	12,1	9,6	7,5	5,2						8,1	6,2	3,9	2,2								58
60							12,1	9,6	7,5	5,2						8,1	6,2	3,9	2,2								60
62							12,1	9,6	7,5	5,2							6,2	3,9	2,2								62
64							11,7	9,6	7,5	5,2							6,2	3,9	2,2								64
66							11,1	9,6	7,5	5,2							6,2	3,9	2,2								66
68								9,6	7,5	5,2							6,2	3,9	2,2								68
70								9,6	7,5	5,2								3,9	2,2								70
72								9,1	7,5	5,2									3,9	2,2							72
74									7,5	5,2									3,9	2,2							74
76									7,5	5,2										2,2							76
78									7,5	5,2											2,2						78
80									7,1	5,2												2,2					80
82										5,2													2,2				82
84										5,2																	84
86										5,2																	86

\* Adapter · adapter · pièce d'adaptateur · adattatore · adaptador · адаптер

TAB 1461993

# Hubhöhen

## Lifting heights

Hauteurs de levage • Altezze di sollevamento

Alturas de elevación • Высота подъема

TN

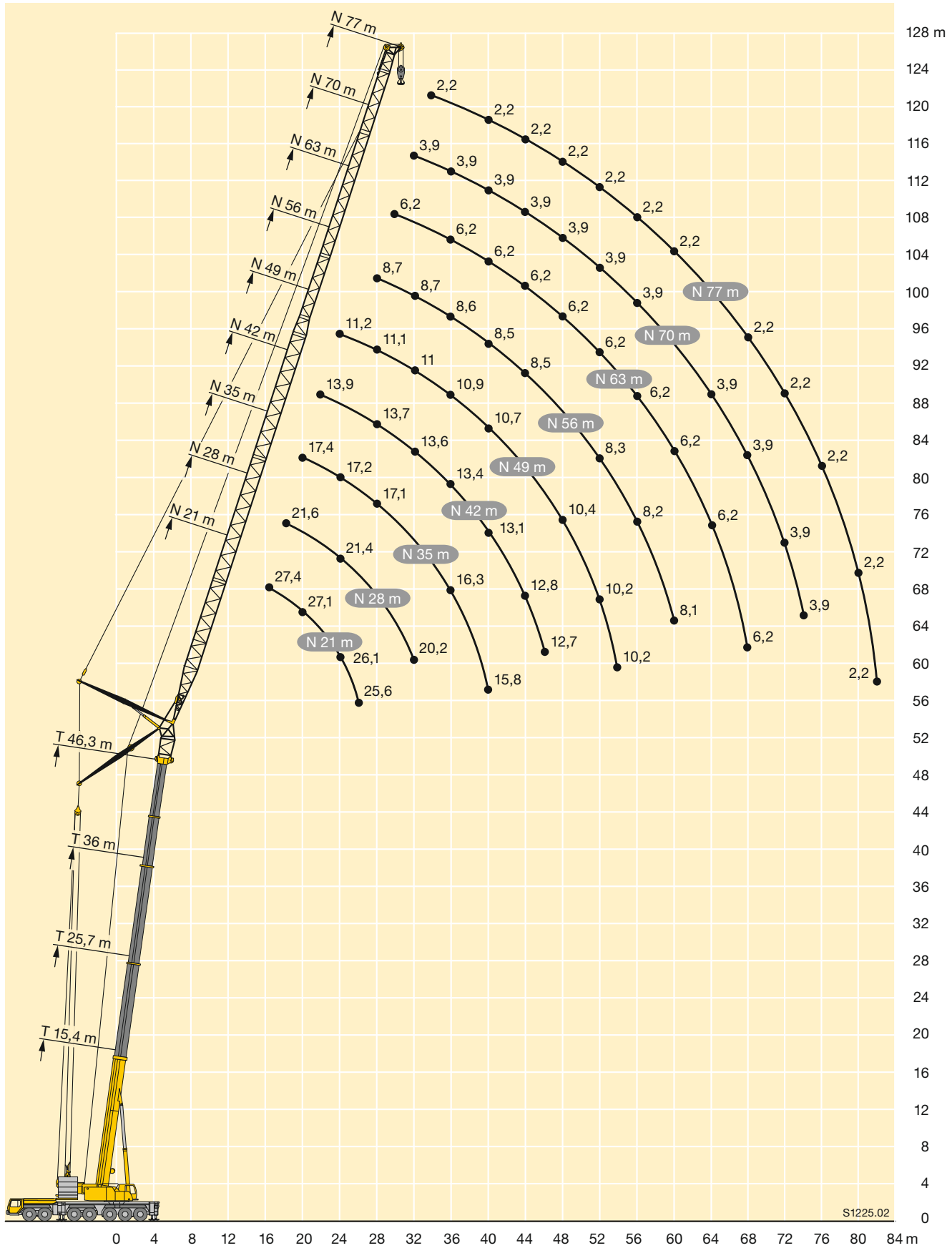

S1225.02



**Traglasten**  
**Lifting capacities**  
**Forces de levage • Portate**  
**Tablas de carga • Грузоподъемность**

**TN**

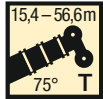

m	15,4 m + 4 m*											25,7 m + 4 m*											m						
	14 m	21 m	28 m	35 m	42 m	49 m	56 m	63 m	70 m	77 m	84 m	14 m	21 m	28 m	35 m	42 m	49 m	56 m	63 m	70 m	77 m	84 m							
12	90																						12						
14	88	76																						14					
16	76	76										72												16					
18		67	62									63												18					
20		60	59	50								56	56											20					
22		54	53	49									50	50										22					
24		48,5	48,5	48	39,5								45,5	45	39,5									24					
26			44	43,5	39	32,5							41,5	41	39,5									26					
28			40,5	40	38	32									37,5	37	31,5							28					
30			37,5	37	36,5	31,5	26								34,5	34	31,5	26,1						30					
32				34	33,5	31	25,6								32	31,5	31	25,9						32					
34				31,5	31	30,5	25,3	21,4							29,8	29,3	28,9	25,8	21,1					34					
36				29,6	29,1	28,8	25	21,2	17,4							27,3	26,9	25,6	21	17,4				36					
38				27,7	27,2	26,9	24,7	20,9	17,1							25,6	25,1	24,6	20,9	17,3				38					
40					25,5	25,2	24,5	20,7	16,9	14,1						24	23,5	23,1	20,8	17,2	14			40					
42					24	23,7	23,2	20,5	16,8	13,7	11,4						22,1	21,6	20,7	17,2	14	11,6		42					
44					22,6	22,3	21,8	20,3	16,6	13,4	11,3						20,8	20,4	19,9	17,1	13,9	11,5		44					
46						21,1	20,5	20,2	16,4	13,1	11,2						19,6	19,2	18,8	17	13,8	11,5	9,1	46					
48						19,9	19,4	19,1	16,3	12,8	11						18,5	18,1	17,7	17	13,8	11,5	9,1	48					
50						18,9	18,3	18,1	16,3	12,5	10,8							17,1	16,7	16,3	13,7	11,5	9,1	50					
52						17,9	17,4	17,1	16,3	12,2	10,6							16,2	15,8	15,4	13,7	11,4	9,1	52					
54							16,5	16,2	15,6	12	10,4							15,4	15	14,5	13,7	11,3	9,1	54					
56							15,7	15,4	14,8	11,8	10,2								14,2	13,8	13,2	11,1	9,1	56					
58							14,9	14,6	14	11,6	10,1								13,5	13	12,4	11	9,1	58					
60								13,9	13,3	11,4	10								12,8	12,4	11,8	10,8	9	60					
62								13,2	12,7	11,2	9,8								12,2	11,8	11,2	10,7	9	62					
64								12,6	12	11	9,7									11,2	10,6	10,2	9	64					
66								12	11,5	10,8	9,6									10,6	10,1	9,6	9	66					
68									10,9	10,5	9,5									10,1	9,5	9,1	8,8	68					
70									10,4	10	9,3										9,1	8,6	8,3	70					
72									9,9	9,5	9											8,6	8,2	7,8	72				
74										9	8,5												8,2	7,8	7,4	74			
76											8,6	8,1												7,4	7	76			
78												8,2	7,7												7	6,6	78		
80												7,4	7,3													6,7	6,3	80	
82													6,9														6,3	5,9	82
84														6,6														5,6	84
86															6,3													5,3	86
88																												5	88

\* Adapter · adapter · pièce d'adaptateur · adattatore · adaptador · адаптер

TAB 1461338

# Traglasten

## Lifting capacities

Forces de levage • Portate

Tablas de carga • Грузоподъемность

TN

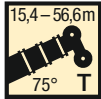

m	36 m + 4 m*										46,3 m + 4 m*							56,6 m + 4 m*						m			
	21 m	28 m	35 m	42 m	49 m	56 m	63 m	70 m	77 m	84 m	21 m	28 m	35 m	42 m	49 m	56 m	63 m	70 m	77 m	21 m	28 m	35 m	42 m		49 m	56 m	
22	37,5																									22	
24	35	32																									24
26	33,5	30,5									23,1																26
28	31,5	29,3	26,1								22	19,4															28
30	30	28	25,2	21,9							21,1	18,7										13,6					30
32		26,8	24,3	21,5							20,2	18,1	15,6									13	10,9				32
34		25,7	23,5	20,9	18						17,5	15,1	12,8									12,4	10,6				34
36		24,8	22,6	20,3	17,8	14,5					16,8	14,7	12,5									10,2	8,4				36
38			21,8	19,8	17,5	14,4					16,2	14,2	12,2	10,3								9,8	8,2				38
40			21,1	19,1	17,1	14,4	11,8				13,8	11,8	10,1	8,2								9,4	7,9	6,3			40
42			20,5	18,5	16,7	14,3	11,8				13,4	11,5	9,9	8,1								9	7,6	6,1	4,5		42
44				17,9	16,2	14	11,7	9,3			13	11,2	9,6	7,9	5,9							7,3	5,9	4,5			44
46				17,4	15,8	13,8	11,7	9,3	7,4		12,7	10,9	9,4	7,7	5,9							7	5,7	4,5	2,5		46
48				16,9	15,3	13,4	11,6	9,3	7,4			10,6	9,2	7,6	5,9	3,7						6,7	5,5	4,5	2,5		48
50				16	14,9	13,1	11,4	9,3	7,4	5		10,3	9	7,4	5,9	3,7	2						5,3	4,4	2,5		50
52				14,5	12,8	11,2	9,3	7,4	5			10,1	8,7	7,2	5,9	3,7	2						5,1	4,2	2,5		52
54				13,9	12,5	11	9,3	7,4	5				8,5	7	5,7	3,7	2						4,9	4,1	2,5		54
56				13,2	12,2	10,8	9,2	7,4	5				8,3	6,9	5,6	3,7	2						4,7	4	2,5		56
58					11,9	10,6	9	7,4	5				8,2	6,7	5,5	3,7	2							3,8	2,5		58
60					11,3	10,4	8,8	7,4	5				8,2	6,6	5,4	3,7	2							3,7	2,5		60
62					10,8	10,2	8,6	7,4	5					6,4	5,2	3,7	2							3,6	2,5		62
64					10,2	9,9	8,5	7,3	5					6,3	5,1	3,7	2								2,5		64
66						9,4	8,3	7,1	5					6,3	5	3,7	2								2,5		66
68						9	8,1	7	5						4,9	3,7	2								2,4		68
70						8,5	7,9	6,8	5						4,8	3,7	2								2,4		70
72							7,5	6,7	5						4,8	3,7	2										72
74							7,1	6,5	5						4,8	3,6	2										74
76							6,7	6,3	5							3,6	2										76
78							6,4	6	5								3,6	2									78
80								5,6	4,9								3,5	2									80
82								5,3	4,7									2									82
84								5	4,5									2									84
86									4,2									2									86
88									4									2									88
90									3,7																		90
92									3,5																		92

\* Adapter · adapter · pièce d'adaptateur · adattatore · adaptador · адаптер

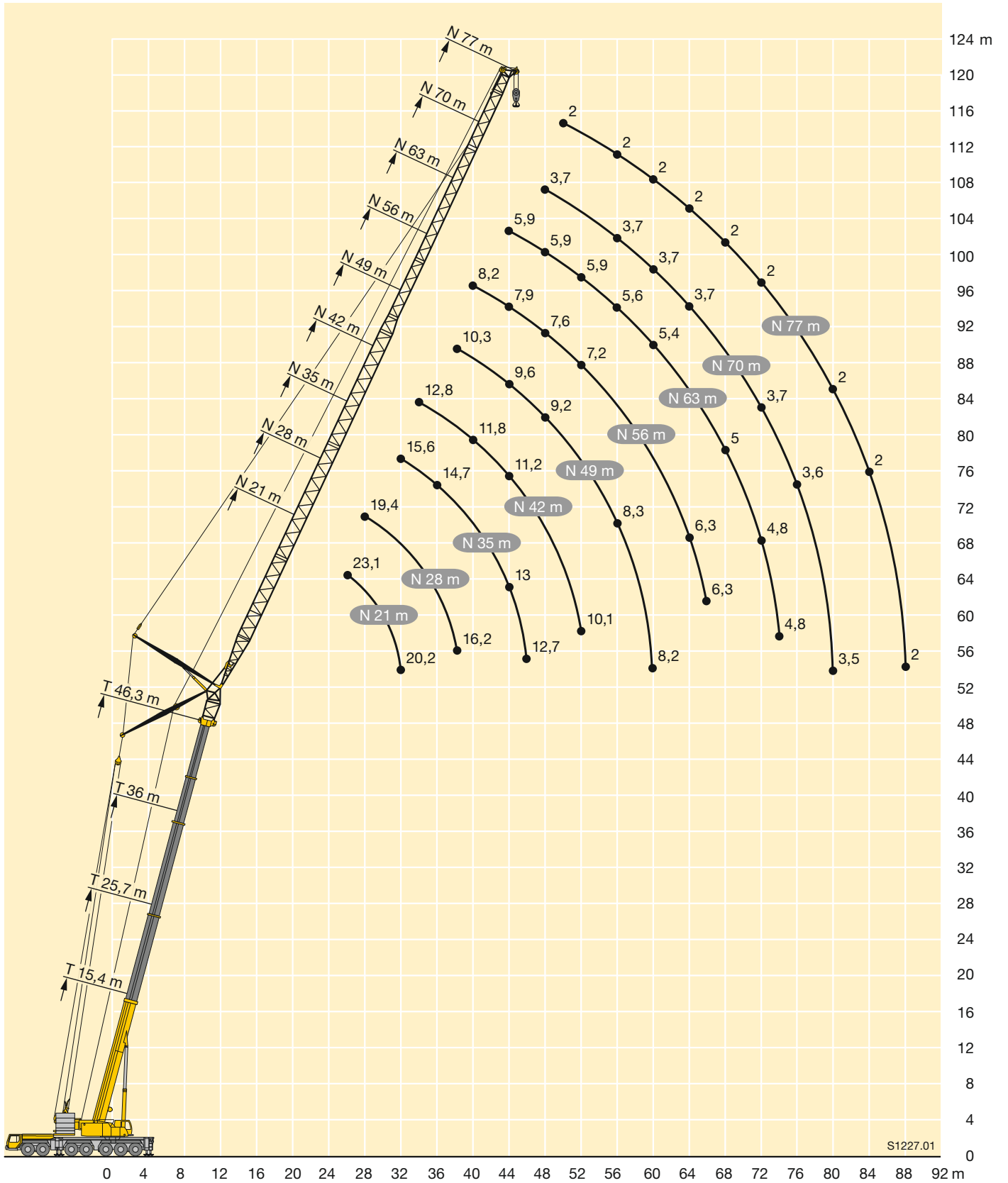

# Traglasten

## Lifting capacities

Forces de levage • Portate

Tablas de carga • Грузоподъемность

TN

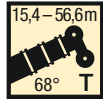

m	15,4 m + 4 m*											25,7 m + 4 m*											m	
	14 m	21 m	28 m	35 m	42 m	49 m	56 m	63 m	70 m	77 m	84 m	14 m	21 m	28 m	35 m	42 m	49 m	56 m	63 m	70 m	77 m	84 m		
16	74																						16	
18	65																							18
20	58	58										53												20
22		52	51									48												22
24		47	46,5									43,5	43											24
26		43	42,5	42								39												26
28			39	38,5								35,5	35											28
30			36	35,5	35							33	32,5											30
32			33,5	32,5	32,5								29,9	29,4										32
34				30,5	29,9	29,3							27,8	27,2										34
36				28,4	27,9	27,6							25,9	25,4	24,9									36
38				26,6	26,1	25,7	23,6							23,7	23,2									38
40				24,9	24,4	24,1	23,3							22,2	21,7	21,2								40
42					23	22,6	22,1	19,5						20,9	20,4	19,9	19,4							42
44					21,6	21,3	20,7	19,3						19,6	19,2	18,7	18,2							44
46					20,4	20,1	19,5	19,1	15,7						18,1	17,6	17,1	16,1						46
48						19	18,4	18,1	15,6						17	16,6	16,1	15,6						48
50						18	17,4	17,1	15,5	12,6					16,1	15,7	15,2	14,7	12,8					50
52						17	16,5	16,2	15,4	12,4						14,8	14,4	13,9	12,8					52
54						16,2	15,6	15,3	14,7	12,2	10,2					14	13,6	13,1	12,5	10,7				54
56							14,8	14,5	14	11,9	10,2					13,3	12,9	12,4	11,8	10,7				56
58							14,1	13,8	13,2	11,7	10,2					12,6	12,2	11,7	11,1	10,6	8,4			58
60							13,4	13,1	12,5	11,5	10						11,6	11,1	10,5	10	8,4			60
62								12,5	11,9	11,3	9,9						11	10,5	9,9	9,5	8,4			62
64								11,9	11,3	10,9	9,8						10,4	10	9,4	8,9	8,4			64
66								11,3	10,7	10,3	9,6							9,5	8,9	8,4	8,1			66
68								10,8	10,2	9,8	9,2							9	8,4	7,9	7,6			68
70									9,7	9,3	8,7							8,5	7,9	7,5	7,1			70
72									9,2	8,8	8,3							8,1	7,5	7,1	6,7			72
74									8,8	8,4	7,8								7,1	6,7	6,3			74
76										8	7,4								6,8	6,3	5,9			76
78										7,6	7								6,4	6	5,6			78
80										7,2	6,7									5,6	5,3			80
82										6,9	6,3									5,3	5			82
84											6										5,1	4,7		84
86											5,7										4,8	4,5		86
88											5,4											4,3		88
90																						4,1		90
92																						3,8		92

\* Adapter · adapter · pièce d'adaptateur · adattatore · adaptador · адаптер

TAB 1461351

**Traglasten**  
**Lifting capacities**  
**Forces de levage • Portate**  
**Tablas de carga • Грузоподъемность**

**TN**

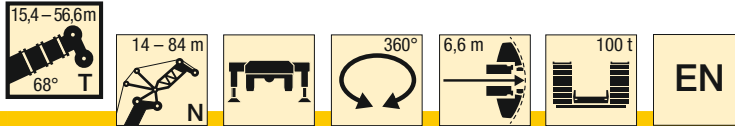

m	36 m + 4 m*										46,3 m + 4 m*							56,6 m + 4 m*						m				
	21 m	28 m	35 m	42 m	49 m	56 m	63 m	70 m	77 m	84 m	21 m	28 m	35 m	42 m	49 m	56 m	63 m	70 m	77 m	21 m	28 m	35 m	42 m		49 m	56 m		
28	28,9																									28		
30	26,9																										30	
32	25,4	23,1																									32	
34	24	23,1								17																	34	
36		21,9	20,5							16,1																	36	
38		20,8	19,5							15,3	14,2																38	
40		19,8	18,6	17,4						13,5											9,3						40	
42			17,8	16,6						12,9	11,6										8,8						42	
44			17,1	15,9	14,8					12,3	11										7,3						44	
46			16,2	15,2	14,2					10,5	9,3										6,9						46	
48			15,3	14,7	13,6	12,2				10,1	8,9										6,5	5,4					48	
50				14	13	11,8				9,7	8,5	7,6									5,1						50	
52				13,2	12,6	11,3	10,2			9,4	8,1	7,3									4,9	4					52	
54				12,5	12	10,9	9,9				7,9	7	5,8								4,7	3,8					54	
56					11,4	10,5	9,6	8,2			7,6	6,7	5,6								4,5		3				56	
58					10,8	10,2	9,3	8			7,3	6,5	5,4	4,5								3,5	2,9				58	
60					10,2	9,6	9	7,7	6,7			6,2	5,1	4,4								3,4	2,8	2			60	
62					9,7	9,1	8,7	7,5	6,5			6	5	4,2	3,3							3,2	2,6	1,9			62	
64						8,6	8,3	7,2	6,3	5			5,8	4,8	4,1	3,2							2,5	1,7			64	
66						8,1	7,8	7	6,1	4,9			5,6	4,6	3,9	3,1	2						2,4	1,6			66	
68						7,7	7,4	6,6	5,9	4,8				4,5	3,8	2,9	2						2,3	1,5			68	
70							7	6,3	5,6	4,6				4,3	3,6	2,8	2						2,2	1,4			70	
72							6,6	5,9	5,3	4,5				4,2	3,5	2,7	2							1,3			72	
74							6,2	5,6	5	4,2					3,4	2,6	2							1,2			74	
76							5,9	5,3	4,7	3,9					3,3	2,5	1,9							1,1			76	
78							5	4,4	3,6						3,2	2,4	1,8										78	
80							4,8	4,2	3,3						3,1	2,3	1,7										80	
82							4,5	3,9	3,1							2,2	1,6											82
84								3,7	2,9							2,1	1,5											84
86								3,4	2,6							2	1,4											86
88								3,2	2,4								1,3											88
90								3	2,2								1,2											90
92									2								1,1											92
94									1,9																			94
96									1,7																			96

\* Adapter · adapter · pièce d'adaptateur · adattatore · adaptador · адаптер

TAB 1461351

# Hubhöhen

## Lifting heights

Hauteurs de levage • Altezze di sollevamento

Alturas de elevación • Высота подъема

TN

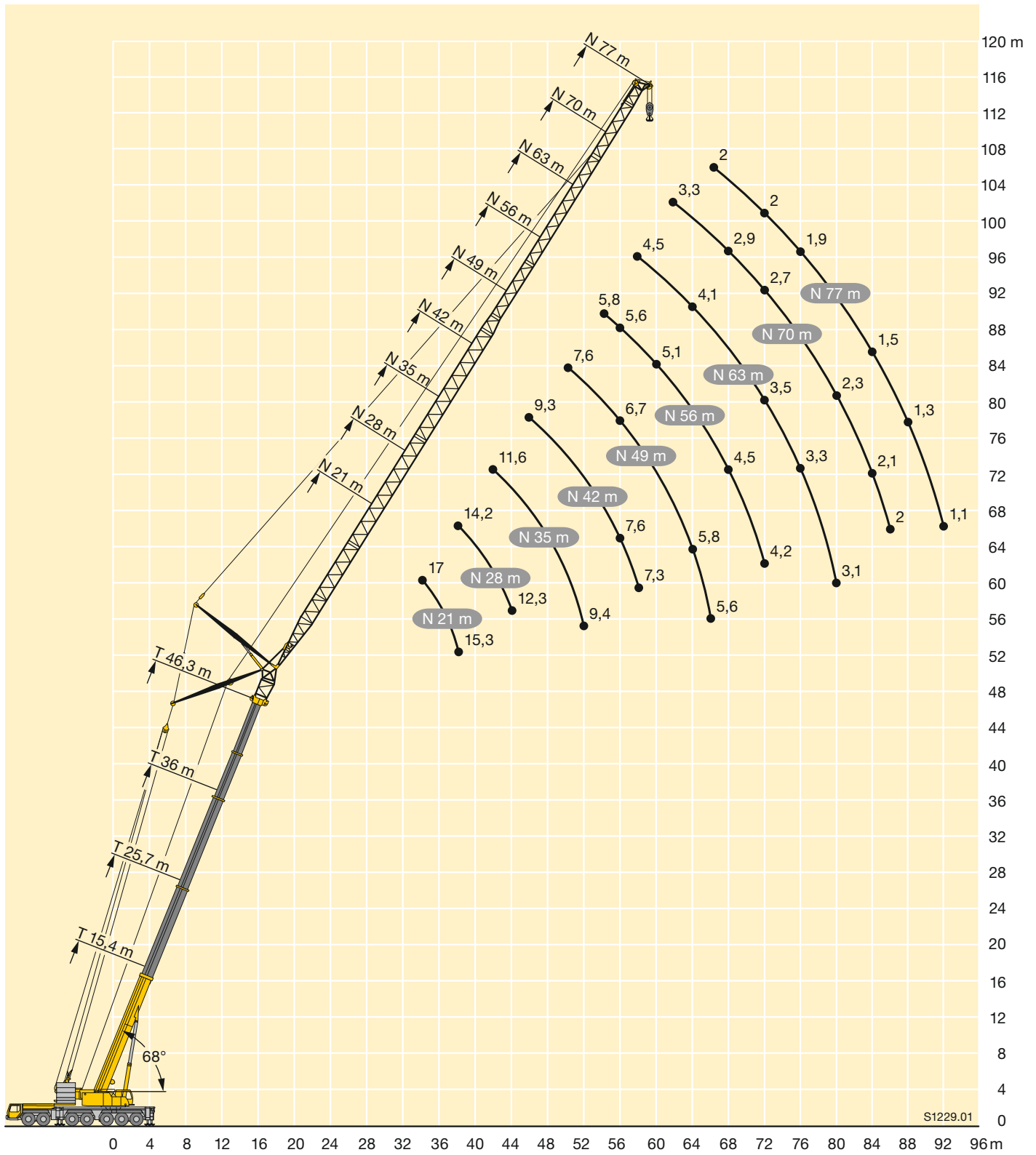

S1229.01

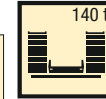
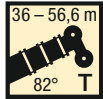

EN

m	36 m + 4 m*					46,3 m + 4 m*					56,6 m + 4 m*		m
	56 m	63 m	70 m	77 m	84 m	56 m	63 m	70 m	77 m	84 m	56 m	63 m	
26	22,3												26
28	22,3	18,4				18							28
30	22,3	18,4	14,9			18	14,9				14		30
32	22,3	18,4	14,9	12,4		18	14,9	11,6			14	9	32
34	22,3	18,4	14,9	12,4	9,7	18	14,9	11,6	9,3		14	9	34
36	22,3	18,4	14,9	12,4	9,7	17,3	14,9	11,6	9,3	7,1	13,5	9	36
38	21,7	18,4	14,9	12,4	9,7	16,7	14,9	11,6	9,3	7,1	12,9	9	38
40	21	18,4	14,9	12,4	9,7	16,1	14,4	11,6	9,3	7,1	12,3	9	40
42	20,4	18,3	14,9	12,4	9,7	15,6	13,9	11,6	9,3	7,1	11,8	9	42
44	19,9	17,9	14,9	12,4	9,7	15	13,4	11,6	9,3	7,1	11,4	9	44
46	19,3	17,4	14,9	12,4	9,7	14,5	13	11,4	9,3	7,1	10,9	9	46
48	18,8	17	14,7	12,3	9,7	14,1	12,6	11,1	9,3	7,1	10,5	9	48
50	18,4	16,6	14,4	12,2	9,7	13,6	12,3	10,8	9,3	7,1	10,1	9	50
52	17,8	16,2	14,1	12	9,7	13,4	11,9	10,5	9,1	7,1	9,7	8,7	52
54	16,8	15,9	13,8	11,7	9,7	13,4	11,6	10,2	8,8	7,1	9,5	8,4	54
56	15,9	15,7	13,6	11,5	9,7	13,4	11,3	9,9	8,6	7,1	9,4	8,1	56
58	15	15,2	13,3	11,3	9,7	13,2	11,2	9,7	8,4	7	9,3	7,8	58
60		14,4	13,1	11,1	9,7	12,6	11,2	9,4	8,2	6,8	9,2	7,7	60
62		13,6	13,1	11	9,5		11,2	9,3	8	6,6	9,1	7,6	62
64		12,9	12,7	10,8	9,4		11,1	9,3	7,9	6,5		7,5	64
66		12,1	12,1	10,6	9,3		10,7	9,2	7,7	6,3		7,4	66
68			11,5	10,5	9,2		9,9	9,2	7,6	6,1		7,3	68
70			10,9	10,4	9,1			9,1	7,6	6			70
72			10,3	10	9			8,7	7,5	5,8			72
74				9,5	8,9			8,3	7,5	5,8			74
76				9	8,8				7,5	5,8			76
78				8,5	8,3				7,2	5,8			78
80				7,9	7,9				6,8	5,8			80
82					7,5				6,3	5,7			82
84					7,1					5,7			84
86					6,7					5,4			86
88										5			88

\* Adapter · adapter · pièce d'adaptateur · adattatore · adaptador · адаптер

TAB 1461386

# Traglasten

## Lifting capacities

Forces de levage • Portate

Tablas de carga • Грузоподъемность

**TYSN**

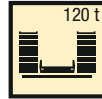
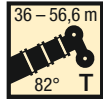

m	36 m + 4 m*								46,3 m + 4 m*								56,6 m + 4 m*					m	
	35 m	42 m	49 m	56 m	63 m	70 m	77 m	84 m	35 m	42 m	49 m	56 m	63 m	70 m	77 m	84 m	35 m	42 m	49 m	56 m	63 m		
18	43																						18
20	42,5	34							33,5														20
22	41	34	27,4						32	27,5							25,7						22
24	39	34	27,4						30,5	27,5	23						24,3	22,1					24
26	37,5	33,5	27,4	22,3					29	26,3	23						23,1	21,1	19				26
28	36	32	27,4	22,3	18,4				27,7	25,1	22,8	18					21,9	20,1	18,2				28
30	34,5	31	27,4	22,3	18,4	14,9			26,6	24	21,9	18	14,9				20,9	19,1	17,4	14			30
32	32,5	29,9	26,9	22,3	18,4	14,9	12,4		25,5	23	21,1	18	14,9	11,6			19,9	18,2	16,7	14	9		32
34	30	28,9	26	22,3	18,4	14,9	12,4	9,7	24,6	22,1	20,2	18	14,9	11,6	9,3		19,1	17,4	15,9	14	9		34
36	28	27,9	25,2	22,3	18,4	14,9	12,4	9,7	24,1	21,2	19,5	17,3	14,9	11,6	9,3	7,1	18,2	16,7	15,2	13,5	9		36
38	26	26,6	24,4	21,7	18,4	14,9	12,4	9,7	23,6	20,4	18,8	16,7	14,9	11,6	9,3	7,1	17,8	16	14,6	12,9	9		38
40		25	23,6	21	18,4	14,9	12,4	9,7	22,3	19,8	18,1	16,1	14,4	11,6	9,3	7,1	17,5	15,3	14	12,3	9		40
42		23,5	22,9	20,4	18,3	14,9	12,4	9,7	19,6	17,5	15,6	13,9	11,6	9,3	7,1		17,3	14,8	13,4	11,8	9		42
44		22	22,2	19,9	17,9	14,9	12,4	9,7	19,3	16,9	15	13,4	11,6	9,3	7,1		14,5	12,9	11,4	9			44
46		19,9	21,2	19,3	17,4	14,9	12,4	9,7	18,7	16,5	14,5	13	11,4	9,3	7,1		14,2	12,4	10,9	9			46
48			20	18,8	17	14,7	12,3	9,7		16,4	14,1	12,6	11,1	9,3	7,1		13,9	12	10,5	9			48
50			18,8	18,4	16,6	14,4	12,2	9,7		16,3	13,6	12,3	10,8	9,3	7,1			11,8	10,1	9			50
52			17,7	17,8	16,2	14,1	12	9,7		15,9	13,4	11,9	10,5	9,1	7,1			11,7	9,7	8,7			52
54				16,8	15,9	13,8	11,7	9,7		14,9	13,4	11,6	10,2	8,8	7,1			11,5	9,5	8,4			54
56				15,9	15,7	13,6	11,5	9,7			13,4	11,3	9,9	8,6	7,1				9,4	8,1			56
58				15	15,2	13,3	11,3	9,7			13,2	11,2	9,7	8,4	7				9,3	7,8			58
60					14,4	13,1	11,1	9,7			12,6	11,2	9,4	8,2	6,8				9,2	7,7			60
62					13,6	13,1	11	9,5				11,2	9,3	8	6,6				9,1	7,6			62
64					12,9	12,7	10,8	9,4				11,1	9,3	7,9	6,5					7,5			64
66					12,1	12,1	10,6	9,3				10,7	9,2	7,7	6,3					7,4			66
68						11,5	10,5	9,2				9,9	9,2	7,6	6,1					7,3			68
70						10,9	10,4	9,1					9,1	7,6	6								70
72						10,3	10	9					8,7	7,5	5,8								72
74							9,5	8,9					8,3	7,5	5,8								74
76							9	8,8						7,5	5,8								76
78							8,5	8,3						7,2	5,8								78
80							7,9	7,9						6,8	5,8								80
82								7,5						6,3	5,7								82
84								7,1							5,7								84
86								6,7							5,4								86
88															5								88

\* Adapter · adapter · pièce d'adaptateur · adattatore · adaptador · адаптер

TAB 1461388



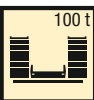
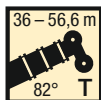

**EN**

	36 m + 4 m*										46,3 m + 4 m*										56,6 m + 4 m*										m
	21 m	28 m	35 m	42 m	49 m	56 m	63 m	70 m	77 m	84 m	21 m	28 m	35 m	42 m	49 m	56 m	63 m	70 m	77 m	84 m	21 m	28 m	35 m	42 m	49 m	56 m	63 m				
14	64										46,5																	14			
16	59	53									43,5	39,5												34,5				16			
18	55	51	43								41	37,5	33,5											32,5	29,9			18			
20	51	48	42,5	34							38,5	35,5	32	27,5										30,5	28,2	25,7		20			
22	46,5	45,5	41	34	27,4						37	33,5	30,5	27,5	23									28,9	26,6	24,3	22,1	22			
24	42,5	42,5	39	34	27,4						35,5	32	29	26,3	23									27,6	25,2	23,1	21,1	24			
26		40	37,5	33,5	27,4	22,3					30,5	27,7	25,1	22,8	18									27,1	24	21,9	20,1	26			
28		37	36	32	27,4	22,3	18,4				29,4	26,6	24	21,9	18	14,9								22,9	20,9	19,1	17,4	28			
30		34,5	34,5	31	27,4	22,3	18,4	14,9			28,7	25,5	23	21,1	18	14,9	11,6							22	19,9	18,2	16,7	30			
32		31,5	32,5	29,9	26,9	22,3	18,4	14,9	12,4															21,4	19,1	17,4	15,9	32			
34			30	28,9	26	22,3	18,4	14,9	12,4	9,7														18,2	16,7	15,2	13,5	34			
36			28	27,9	25,2	22,3	18,4	14,9	12,4	9,7														17,8	16	14,6	12,9	36			
38			26	26,6	24,4	21,7	18,4	14,9	12,4	9,7														17,5	15,3	14	12,3	38			
40				25	23,6	21	18,4	14,9	12,4	9,7														17,3	14,8	13,4	11,8	40			
42					23,5	22,9	20,4	18,3	14,9	12,4	9,7													17,3	14,8	13,4	11,8	42			
44					22	21,7	19,9	17,9	14,9	12,4	9,7													14,5	12,9	11,4	9	44			
46					19,9	20,5	19,3	17,4	14,9	12,4	9,7													14,2	12,4	10,9	9	46			
48						19,4	18,8	17	14,7	12,3	9,7													13,9	12	10,5	9	48			
50						18,4	18	16,6	14,4	12,2	9,7															11,8	10,1	9	50		
52						17,4	17	16,2	14,1	12	9,7															11,7	9,7	8,7	52		
54							16,1	15,7	13,8	11,7	9,7															11,5	9,5	8,4	54		
56							15,3	14,9	13,6	11,5	9,7																9,4	8,1	56		
58							14,6	14,1	13,3	11,3	9,7																9,3	7,8	58		
60								13,4	12,8	11,1	9,7																9,2	7,7	60		
62								12,8	12,2	11	9,5																9,1	7,6	62		
64								12,2	11,6	10,8	9,4																7,5	7,5	64		
66								11,6	11	10,6	9,3																7,4	7,4	66		
68									10,5	10,3	9,2																7,3	7,3	68		
70									10	9,8	9,1																	7,3	7,3	70	
72									9,5	9,3	8,7																	7,3	7,3	72	
74										8,8	8,3																	7,3	7,3	74	
76										8,4	7,9																	7,3	7,3	76	
78										8	7,5																	7,3	7,3	78	
80										7,6	7,1																	7,3	7,3	80	
82											6,7																	7,3	7,3	82	
84											6,4																	7,3	7,3	84	
86											6																	7,3	7,3	86	
88																												7,3	7,3	88	

\* Adapter · adapter · pièce d'adaptateur · adattatore · adaptador · адаптер

# Hubhöhen

## Lifting heights

Hauteurs de levage • Altezze di sollevamento

Alturas de elevación • Высота подъема

**TYSN**

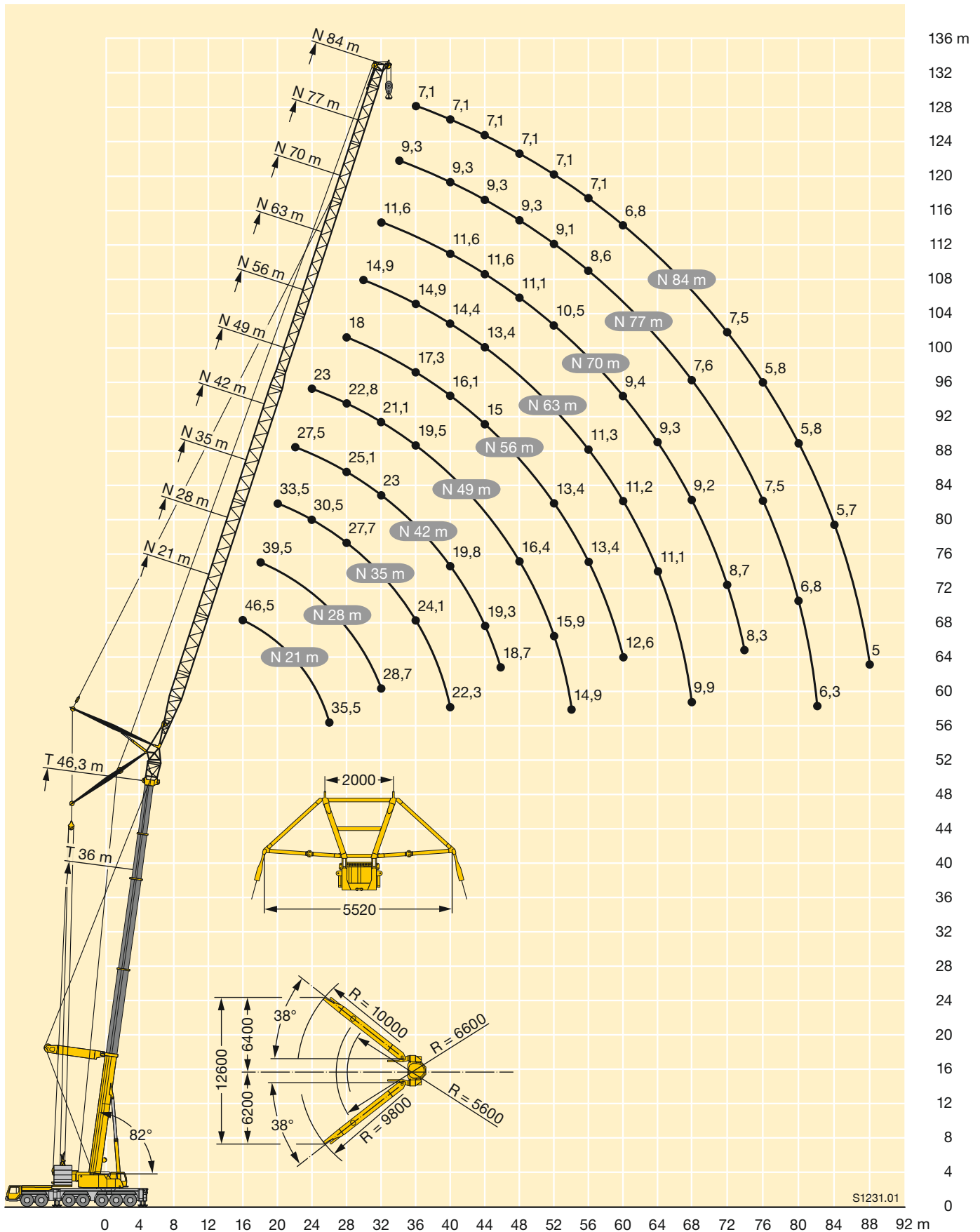

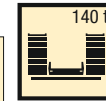
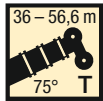

EN

m	36 m + 4 m*					46,3 m + 4 m*					56,6 m + 4 m*		m
	56 m	63 m	70 m	77 m	84 m	56 m	63 m	70 m	77 m	84 m	56 m	63 m	
36	20,6												36
38	19,9												38
40	19,2	17,2				14,1							40
42	18,6	16,7	14,4			13,5	12,1						42
44	18	16,2	14			12,9	11,6				9,3		44
46	17,4	15,7	13,6	11,9		12,3	11,1	9,8			8,8	7,7	46
48	17	15,2	13,3	11,6		11,8	10,7	9,4			8,3	7,3	48
50	16,6	14,8	12,9	11,3	9,3	11,4	10,2	9,1	7,9		7,9	6,9	50
52	16,2	14,4	12,6	11,1	9,3	11,1	9,8	8,7	7,6	6,2	7,5	6,6	52
54	15,8	14,1	12,3	10,8	9,2	10,8	9,5	8,4	7,3	6	7,2	6,2	54
56	15,4	13,9	12	10,6	9	10,5	9,2	8,1	7,1	5,8	6,9	5,9	56
58	15,1	13,6	11,8	10,4	8,8	10,1	9	7,9	6,8	5,6	6,7	5,7	58
60	15	13,3	11,5	10,1	8,7	9,9	8,7	7,6	6,6	5,4	6,4	5,5	60
62	14,5	13	11,3	9,9	8,5	9,7	8,5	7,4	6,4	5,2	6,2	5,3	62
64	13,7	12,8	11,1	9,8	8,4	9,7	8,2	7,2	6,2	5	5,9	5,1	64
66		12,8	10,9	9,6	8,2	9,7	8	7	6	4,8	5,9	4,9	66
68		12,2	10,7	9,4	8,1		7,9	6,7	5,8	4,7	5,9	4,7	68
70		11,7	10,5	9,2	7,9		7,9	6,5	5,6	4,6	5,9	4,5	70
72			10,5	9	7,8		7,9	6,4	5,5	4,4		4,5	72
74			10,1	8,9	7,6		7,9	6,3	5,3	4,3		4,5	74
76			9,6	8,7	7,5			6,3	5,1	4,2		4,5	76
78			9,2	8,7	7,3			6,3	5	4,1			78
80				8,6	7,2			6,3	4,9	3,9			80
82				8,2	7,1				4,9	3,8			82
84				7,7	7,1				4,9	3,7			84
86					6,9				4,9	3,6			86
88					6,6				4,9	3,6			88
90					6,3					3,6			90
92					5,9					3,6			92
94										3,6			94

\* Adapter · adapter · pièce d'adaptateur · adattatore · adaptador · адаптер

TAB 1461399

# Traglasten

## Lifting capacities

Forces de levage • Portate

Tablas de carga • Грузоподъемность

**TYSN**

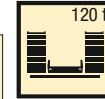
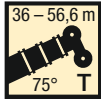

EN

m	36 m + 4 m*								46,3 m + 4 m*								56,6 m + 4 m*					m	
	35 m	42 m	49 m	56 m	63 m	70 m	77 m	84 m	35 m	42 m	49 m	56 m	63 m	70 m	77 m	84 m	35 m	42 m	49 m	56 m	63 m		
28	33																						28
30	31,5	28,6							23,5														30
32	29,9	27,4							22,3														32
34	28,7	26,3	23,9						21,1	19,5													34
36	27,6	25,2	23	20,6					20,2	18,5	17,2							15,3	14,2				36
38	26,7	24,3	22,2	19,9					19,4	17,6	16,4							14,5	13,4				38
40	25,1	23,5	21,4	19,2	17,2				18,6	16,8	15,7	14,1						13,8	12,7	11,7			40
42	23,6	22,7	20,7	18,6	16,7	14,4			17,9	16,2	15	13,5	12,1					13,2	12,1	11,1			42
44		21,8	20	18	16,2	14			17,6	15,6	14,4	12,9	11,6					12,7	11,5	10,5	9,3		44
46		20,6	19,5	17,4	15,7	13,6	11,9		17,6	15	13,9	12,3	11,1	9,8				12,1	11,1	10	8,8	7,7	46
48		19,5	18,9	17	15,2	13,3	11,6			14,5	13,4	11,8	10,7	9,4				12	10,6	9,5	8,3	7,3	48
50		18,5	18	16,6	14,8	12,9	11,3	9,3		14,2	13	11,4	10,2	9,1	7,9				10,2	9,2	7,9	6,9	50
52			17,1	16,2	14,4	12,6	11,1	9,3		14,2	12,6	11,1	9,8	8,7	7,6	6,2			9,8	8,8	7,5	6,6	52
54			16,2	15,8	14,1	12,3	10,8	9,2			12,2	10,8	9,5	8,4	7,3	6			9,7	8,5	7,2	6,2	54
56			15,5	15	13,9	12	10,6	9			12	10,5	9,2	8,1	7,1	5,8			9,7	8,2	6,9	5,9	56
58				14,3	13,6	11,8	10,4	8,8			12	10,1	9	7,9	6,8	5,6				7,9	6,7	5,7	58
60				13,6	13,1	11,5	10,1	8,7			12	9,9	8,7	7,6	6,6	5,4				7,8	6,4	5,5	60
62				12,9	12,5	11,3	9,9	8,5				9,7	8,5	7,4	6,4	5,2				7,8	6,2	5,3	62
64				12,3	11,9	11,1	9,8	8,4				9,7	8,2	7,2	6,2	5					5,9	5,1	64
66					11,3	10,7	9,6	8,2				9,7	8	7	6	4,8					5,9	4,9	66
68					10,8	10,2	9,4	8,1					7,9	6,7	5,8	4,7					5,9	4,7	68
70					10,3	9,7	9,2	7,9					7,9	6,5	5,6	4,6					5,9	4,5	70
72						9,2	9	7,8					7,9	6,4	5,5	4,4						4,5	72
74						8,7	8,5	7,6					7,9	6,3	5,3	4,3						4,5	74
76						8,3	8,1	7,5						6,3	5,1	4,2						4,5	76
78						8	7,7	7,1						6,3	5	4,1							78
80							7,3	6,8						6,3	4,9	3,9							80
82							7	6,4							4,9	3,8							82
84							6,6	6,1							4,9	3,7							84
86								5,7							4,9	3,6							86
88								5,4							4,9	3,6							88
90								5,1								3,6							90
92								4,9								3,6							92
94																3,6							94

\* Adapter · adapter · pièce d'adaptateur · adattatore · adaptador · адаптер

TAB 1461401

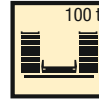
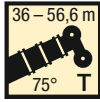

	36 m + 4 m*										46,3 m + 4 m*										56,6 m + 4 m*								m												
	21 m	28 m	35 m	42 m	49 m	56 m	63 m	70 m	77 m	84 m	21 m	28 m	35 m	42 m	49 m	56 m	63 m	70 m	77 m	84 m	21 m	28 m	35 m	42 m	49 m	56 m	63 m														
22	45,5																																	22							
24	43	40									32,5																							24							
26	39,5	37,5									30,5																								26						
28	36	35,5	33								28,6	26,8																							28						
30	33,5	33	31,5	28,6							27,2	25,3	23,5																						30						
32		30,5	29,7	27,4							26,3	24	22,3																						32						
34		28,2	27,6	26,3	23,9						22,9	21,1	19,5																							34					
36		26,3	25,7	25,2	23	20,6					21,9	20,2	18,5	17,2																						36					
38			24	23,5	22,2	19,9					21,3	19,4	17,6	16,4																						38					
40				22,5	22	21,4	19,2	17,2					18,6	16,8	15,7	14,1																				40					
42					21,1	20,7	20,2	18,6	16,7	14,4				17,9	16,2	15	13,5	12,1																			42				
44						19,4	18,9	18	16,2	14				17,6	15,6	14,4	12,9	11,6																			44				
46							18,3	17,8	17,4	15,7	13,6	11,9				17,5	15	13,9	12,3	11,1	9,8																46				
48								17,3	16,8	16,4	15,2	13,3	11,6					14,5	13,4	11,8	10,7	9,4																48			
50									16,4	15,9	15,5	14,8	12,9	11,3	9,3																								50		
52										15	14,6	14,1	12,6	11,1	9,3																								52		
54											14,2	13,8	13,3	12,3	10,8	9,2																							54		
56												13,5	13,1	12,6	12	10,6	9																						56		
58													12,4	11,9	11,3	10,4	8,8																						58		
60														11,8	11,3	10,7	10,1	8,7																					60		
62															11,2	10,7	10,1	9,9	8,5																				62		
64																10,6	10,2	9,5	9,3	8,4																			64		
66																		9,6	9	8,8	8,1																		66		
68																			9,2	8,5	8,3	7,7																	68		
70																				8,7	8,1	7,9	7,3																70		
72																					7,7	7,5	6,9																	72	
74																						7,3	7,1	6,5																74	
76																							6,9	6,7	6,1															76	
78																								6,6	6,3	5,7														78	
80																									6	5,4														80	
82																										5,6	5,1														82
84																										5,3	4,8														84
86																											4,6														86
88																											4,4														88
90																											4,2														90
92																											4														92
94																													2,8												94

\* Adapter · adapter · pièce d'adaptateur · adattatore · adaptador · адаптер

TAB 1461403

# Hubhöhen

## Lifting heights

Hauteurs de levage • Altezze di sollevamento

Alturas de elevación • Высота подъема

**TYSN**

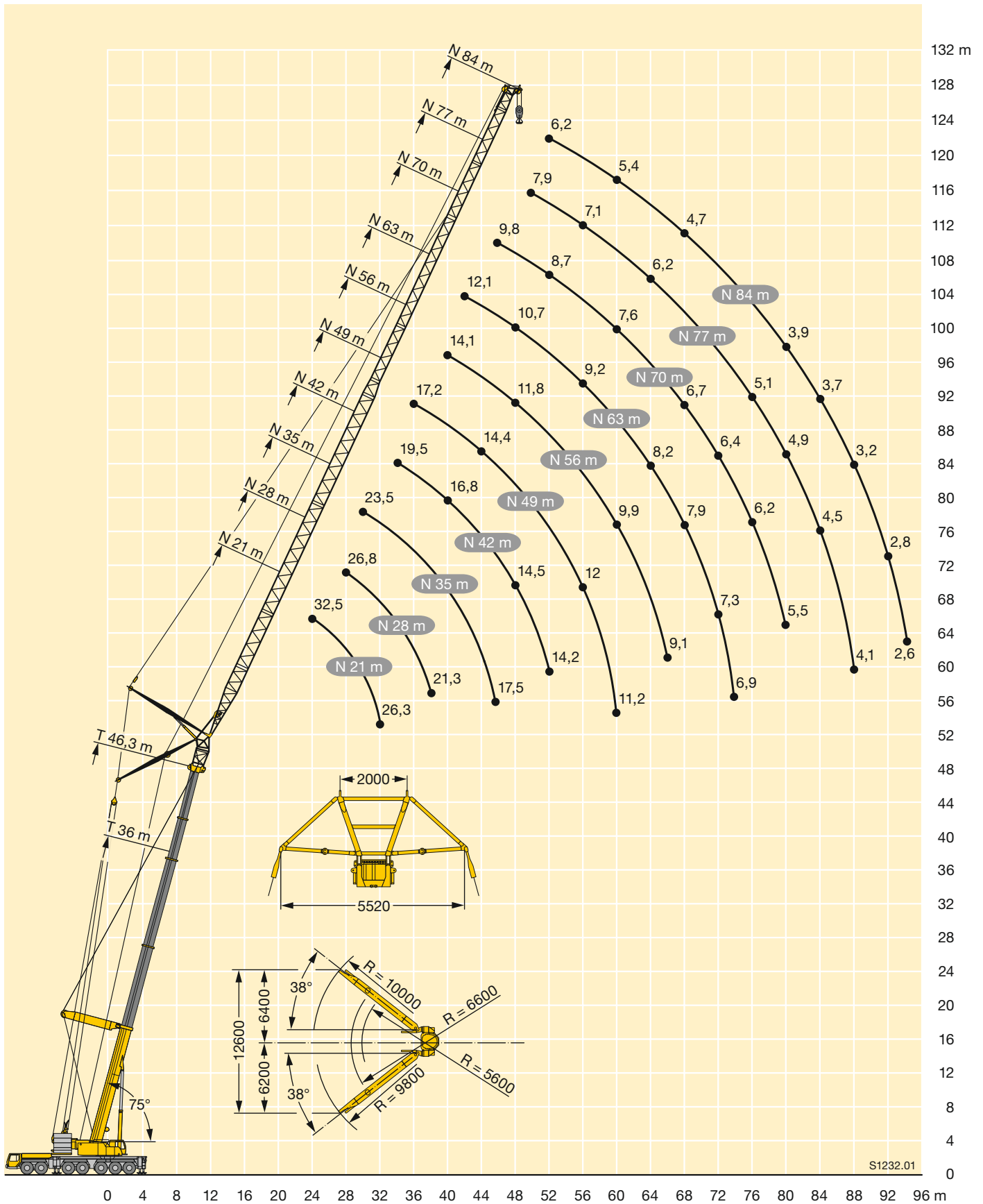

S1232.01

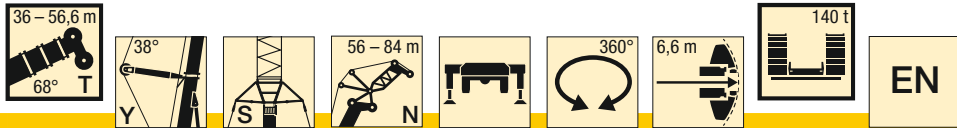

m	36 m + 4 m*					46,3 m + 4 m*					56,6 m + 4 m*		m
	56 m	63 m	70 m	77 m	84 m	56 m	63 m	70 m	77 m	84 m	56 m	63 m	
48	15,4												48
50	14,9												50
52	14,3	13				9,3							52
54	13,9	12,7				8,9							54
56	13,5	12,3	10,8			8,5	7,6				5,1		56
58	13,2	12	10,5			8,2	7,3				4,9		58
60	12,9	11,7	10,2	9		7,9	6,9	6,1			4,6	3,9	60
62	12,6	11,4	9,9	8,8	7,6	7,6	6,6	5,8			4,4	3,7	62
64	12	11,1	9,6	8,5	7,4	7,3	6,3	5,5	4,8		4,2	3,5	64
66	11,4	10,8	9,4	8,3	7,2	7	6	5,3	4,6		4	3,3	66
68	10,9	10,4	9,2	8,1	7	6,7	5,8	5	4,4	3,6	3,8	3,1	68
70		9,9	8,9	7,9	6,8	6,5	5,5	4,8	4,2	3,4	3,7	3	70
72		9,5	8,7	7,7	6,6	6,5	5,3	4,6	4	3,2	3,5	2,8	72
74		9	8,4	7,5	6,4		5,1	4,4	3,8	3	3,4	2,7	74
76		8,6	8	7,3	6,3		4,9	4,2	3,6	2,8	3,3	2,5	76
78			7,6	7,1	6,1		4,9	4	3,4	2,6		2,4	78
80			7,3	6,9	5,9			4,9	3,9	3,3	2,5	2,3	80
82			6,9	6,7	5,8				3,8	3,1	2,3	2,2	82
84				6,3	5,6				3,7	3	2,2		84
86				6	5,4				3,7	2,8	2,1		86
88				5,7	5,1					2,7	1,9		88
90				5,4	4,9					2,7	1,8		90
92					4,7					2,7	1,7		92
94					4,5						1,6		94
96					4,3						1,6		96
98											1,6		98
100											1,5		100

\* Adapter · adapter · pièce d'adaptateur · adattatore · adaptador · адаптер

TAB 1461412



m	36 m + 4 m*							46,3 m + 4 m*							56,6 m + 4 m*					m			
	35 m	42 m	49 m	56 m	63 m	70 m	77 m	84 m	35 m	42 m	49 m	56 m	63 m	70 m	77 m	84 m	35 m	42 m	49 m		56 m	63 m	
36	25,1																						36
38	23,8																						38
40	22,3	21,3						16,1															40
42	21	20,4						15,3															42
44	19,8	19,2	18,2					14,5	13,4								10,4						44
46	18,7	18,2	17,4					14	12,7								9,8						46
48	17,7	17,2	16,6	15,4				13,5	12,1	11,4							9,3	8,5					48
50		16,2	15,7	14,9				13,1	11,6	10,9							8,9	8					50
52		15,4	14,9	14,3	13			13	11,3	10,4	9,3						8,5	7,6	6,8				52
54		14,6	14,1	13,6	12,7				10,9	10	8,9						8,2	7,2	6,4				54
56			13,4	12,9	12,3	10,8			10,6	9,7	8,5	7,6					8	6,9	6,1	5,1			56
58			12,7	12,2	11,7	10,5			10,4	9,4	8,2	7,3						6,6	5,8	4,9			58
60			12,1	11,6	11,1	10,2	9			9	7,9	6,9	6,1					6,4	5,6	4,6	3,9		60
62			11,5	11	10,5	9,9	8,8	7,6			8,7	7,6	6,6	5,8				6,2	5,3	4,4	3,7		62
64				10,5	10	9,3	8,5	7,4			8,6	7,3	6,3	5,5	4,8				5,1	4,2	3,5		64
66				10	9,4	8,8	8,3	7,2			8,6	7	6	5,3	4,6				4,9	4	3,3		66
68				9,5	9	8,3	8,1	7				6,7	5,8	5	4,4	3,6			4,8	3,8	3,1		68
70					8,5	7,9	7,7	6,8				6,5	5,5	4,8	4,2	3,4			4,7	3,7	3		70
72					8,1	7,5	7,2	6,6				6,5	5,3	4,6	4	3,2				3,5	2,8		72
74					7,7	7,1	6,8	6,3					5,1	4,4	3,8	3				3,4	2,7		74
76					7,3	6,7	6,5	5,9					4,9	4,2	3,6	2,8				3,3	2,5		76
78						6,3	6,1	5,5					4,9	4	3,4	2,6					2,4		78
80						6	5,8	5,2					4,9	3,9	3,3	2,5					2,3		80
82						5,7	5,4	4,9						3,8	3,1	2,3					2,2		82
84							5,1	4,7						3,7	3	2,2							84
86							4,9	4,5						3,7	2,8	2,1							86
88							4,7	4,2							2,7	1,9							88
90							4,5	4							2,7	1,8							90
92								3,8							2,7	1,7							92
94								3,6								1,6							94
96								3,5								1,6							96
98																1,6							98
100																1,5							100

\* Adapter · adapter · pièce d'adaptateur · adattatore · adaptador · адаптер

TAB 1461414

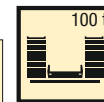
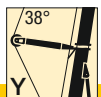
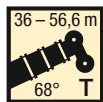

m	36 m + 4 m*										46,3 m + 4 m*										56,6 m + 4 m*						m																		
	21 m	28 m	35 m	42 m	49 m	56 m	63 m	70 m	77 m	84 m	21 m	28 m	35 m	42 m	49 m	56 m	63 m	70 m	77 m	84 m	21 m	28 m	35 m	42 m	49 m	56 m		63 m																	
28	32																																		28										
30	29,7																																			30									
32	27,4	26,8																																		32									
34	25,5	24,9																																			34								
36		23,2	22,5																																		36								
38		21,6	21																																			38							
40		20,3	19,7	19,1																																			40						
42			18,4	17,9																																				42					
44			17,3	16,8	16,3																																			44					
46			16,3	15,8	15,3																																				46				
48			15,4	14,9	14,4	13,8																																			48				
50				14	13,5	13,1																																			50				
52				13,3	12,8	12,3	11,6																																			52			
54				12,6	12,1	11,6	11																																			54			
56					11,4	11	10,4	9,4																																		56			
58					10,8	10,3	9,8	8,9																																			58		
60					10,2	9,8	9,3	8,4	8,1																																		60		
62					9,7	9,3	8,7	8	7,6	6,8																																	62		
64						8,8	8,3	7,6	7,2	6,3																																	64		
66						8,3	7,8	7,2	6,8	6																																	66		
68						7,9	7,4	6,7	6,4	5,6																																	68		
70							7	6,3	6,1	5,2																																	70		
72							6,6	6	5,7	4,9																																	72		
74							6,2	5,6	5,4	4,6																																	74		
76							5,9	5,3	5	4,3																																	76		
78								5	4,8	4																																	78		
80								4,8	4,6	3,7																																		80	
82								4,5	4,3	3,5																																		82	
84									4	3,2																																		84	
86									3,8	3																																			86
88									3,6	2,8																																			88
90									3,4	2,6																																			90
92										2,4																																			92
94										2,2																																			94
96										2																																			96

\* Adapter - adapter - pièce d'adaptateur - adattatore - adaptador - адаптер



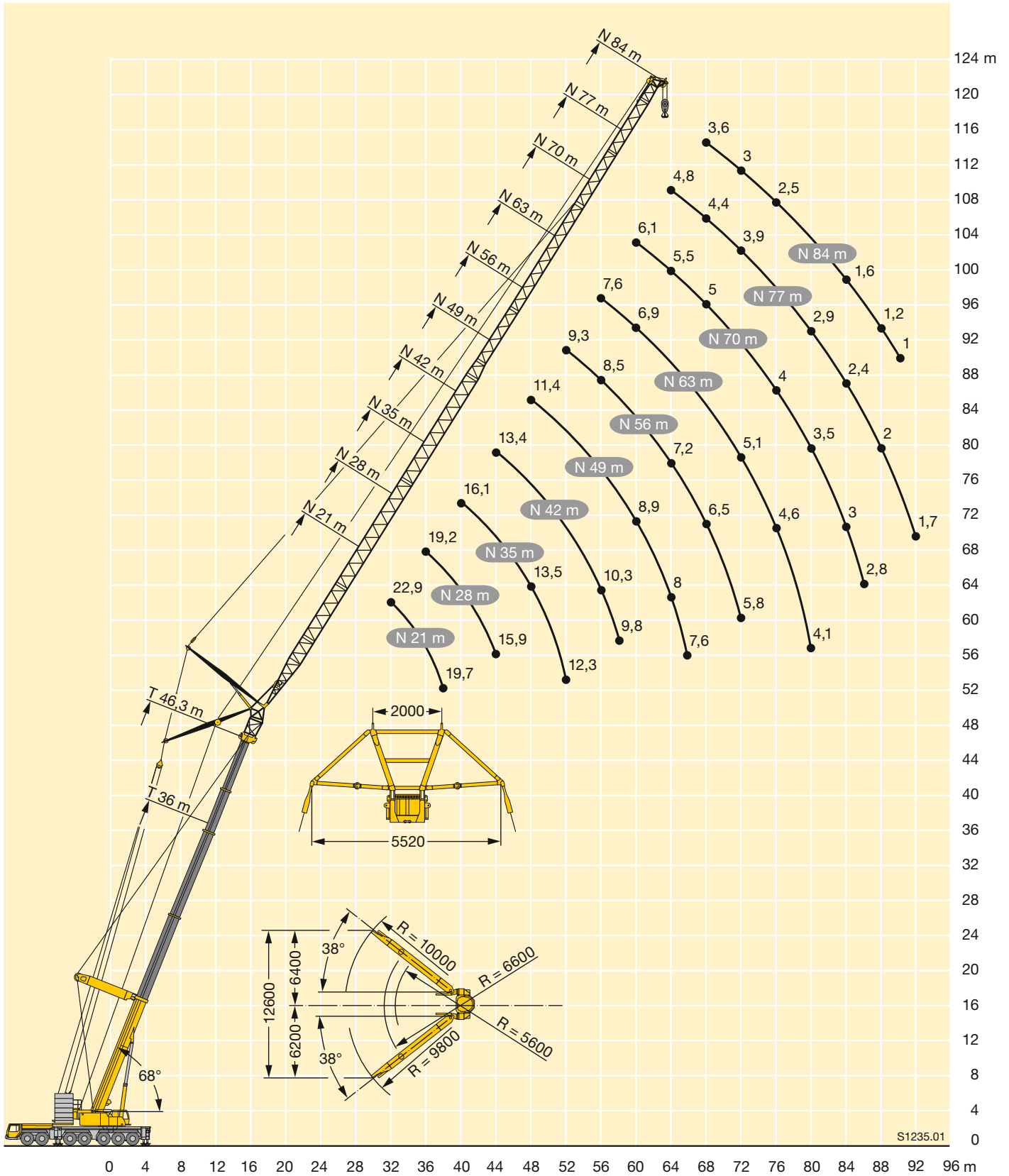

S1235.01

## Kranfahrgestell

<b>Rahmen</b>	Eigengefertigte, verwindungssteife Kastenkonstruktion aus hochfestem Feinkorn-Baustahl.
<b>Abstützungen</b>	4-Punkt-Abstützung, horizontal und vertikal vollhydraulisch ausschierbar. Automatische Abstütznivellierung. Elektronische Neigungsanzeige.
<b>Motor</b>	8-Zylinder-Diesel, Fabrikat Liebherr, wassergekühlt, Leistung 450 kW (612 PS), max. Drehmoment 2856 Nm. Abgasemissionen entsprechend Richtlinien 97/68/EG und EPA/CARB. Kraftstoffbehälter: 600 l.
<b>Getriebe</b>	Automatisches Getriebesystem mit Wandler-schaltkupplung, Fabrikat ZF, Typ TC-TRONIC mit 12 Vorwärtsgängen und 2 Rückwärtsgängen, Verteilergetriebe mit Verteilerdifferential.
<b>Achsen</b>	Wartungsarme Kranfahrzeugachsen, alle 7 Achsen gelenkt. Achsen 1, 3 und 5 sind Planetenachsen, alle angetriebenen Achsen mit Querdifferentialsperrern, Achse 3 mit Längsdifferentialsperrern.
<b>Gelenkwellen</b>	Alle Gelenkwellen mit 70° Kreuzverzahnung und wartungsfrei.
<b>Federung</b>	Alle Achsen sind hydropneumatisch gefedert „Niveaumatik-Federung“ - und hydraulisch blockierbar.
<b>Bereifung</b>	14fach. Reifengröße: 385/95 R 25 (14.00 R 25).
<b>Lenkung</b>	2-Kreisanlage mit hydraulischer Servolenkung. Aktive, geschwindigkeitsabhängige Hinterachslenkung, spezielle Lenkprogramme für unterschiedliche Fahrsituationen.
<b>Bremsen</b>	Betriebsbremse: Allrad-Servo-Druckluftbremse, 2-Kreisanlage. Zusatzbremsen: Auspuffklappenbremse, Retarder, am Schaltgetriebe angebaut, Telma-Wirbelstrombremse (Option). Handbremse: Federspeicher auf alle Räder der 2. bis 7. Achse wirkend.
<b>Fahrerhaus</b>	Großräumige korrosionsbeständige Kabine mit Komfortausstattung, gummielastisch aufgehängt, Sicherheitsverglasung.
<b>Elektr. Anlage</b>	Moderne Datenbus-Technik, 24 Volt Gleichstrom, 2 Batterien je 170 Ah.

## Kranoberwagen

<b>Rahmen</b>	Eigengefertigte, verwindungssteife Schweißkonstruktion aus hochfestem Feinkorn-Baustahl. 3-reihige Rollendrehverbindung.
<b>Kranmotor</b>	6-Zylinder-Diesel, Fabrikat Liebherr, wassergekühlt, Leistung 240 kW (326 PS), max. Drehmoment 1525 Nm. Abgasemissionen entsprechend Richtlinien 97/68/EG und EPA/CARB. Kraftstoffbehälter: 250 l.
<b>Kranantrieb</b>	Dieselhydraulisch mit 4 Axialkolben-Verstellpumpen mit Servosteuerung und Leistungsregelung.
<b>Steuerung</b>	Zwei 4fach Handsteuerhebel, selbstzentrierend. Stufenlose Regulierung aller Kranbewegungen durch Verstellen der Hydraulikpumpen zusätzliche Geschwindigkeitsregelung durch Verstellen der Dieselmotor-Drehzahl.
<b>Hubwerk</b>	Axialkolben-Verstellmotor, Seilwinde mit eingebautem Planetengetriebe und federbelasteter Haltebremse.
<b>Wippwerk</b>	2 Differentialzylinder mit Sicherheitsrückschlagventile.
<b>Drehwerk</b>	Hydromotor, Planetengetriebe, Drehwerksritzel und federbelastete Haltebremse.
<b>Kranfahrerkabine</b>	Großes Sichtfeld, Sicherheitsverglasung, Komfortausstattung, Kabine um 20° nach hinten neigbar.
<b>Sicherheits-einrichtungen</b>	LICCON-Überlastanlage, Hubendbegrenzung, Sicherheitsventile gegen Rohr- und Schlauchbrüche.
<b>Ballast</b>	100 t Ballast bestehend aus: 1 Grundplatte 15 t + 5 t, 6 Teile à 10 t, 4 Teile à 5 t. Hydraulische Ballastiereinrichtung am Gegengewichtsrahmen.
<b>Teleskopausleger</b>	1 Anlenkstück und 4 Teleskopteile. Alle Teleskopteile separat ausschierbar über das Schnelltakt-Teleskopiersystem TELEMATIK. Auslegerlänge: 15,4 m – 60 m.
<b>Elektr. Anlage</b>	Moderne Datenbus-Technik, 24 Volt Gleichstrom, 2 Batterien mit je 170 Ah.

## Zusatzausrüstung

<b>Teleskopausleger- abspannung</b>	Bestehend aus Abspannböcken mit Seilabspannung, in Transportstellung hydraulisch abklappbar.
<b>Gitterspitzen</b>	Feste Gitterspitze 7 m – 56 m lang, unter 0°, 20° oder 40°, wippbare Gitterspitze 14 m – 84 m lang.
<b>2. Hubwerk</b>	Für den 2-Hakenbetrieb.
<b>3. Hubwerk</b>	Zum Verstellen der wippbaren Gitterspitze.
<b>Zusatzballast</b>	4 zusätzliche Ballastplatten à 10 t für einen Gesamtballast von 140 t.
<b>Bereifung</b>	14fach. Reifengröße: 445/95 R 25 (16.00 R 25) und 525/80 R 25 (20.5 R 25).
<b>Antrieb 14 x 8</b>	Zusätzlich wird die 6. Achse angetrieben.

Weitere Zusatzausrüstung auf Anfrage.

## Crane carrier

<b>Frame</b>	Self-manufactured, torsion-resistant box-type design of high-tensile fine grained structural steel.
<b>Outriggers</b>	4-point supporting system, hydraulically telescopic into horizontal and vertical direction. Automatic levelling of crane. Electronic inclination indicator.
<b>Engine</b>	8-cylinder Diesel, make Liebherr, watercooled, output 450 kW (612 h.p.), max. torque 2856 Nm. Exhaust emissions acc. to 97/68/EG and EPA/CARB. Fuel reservoir: 600 l.
<b>Transmission</b>	Automatic transmission system with converter control clutch, make ZF, type TC-TRONIC with 12 forward speeds and 2 reverse speeds, transfer case with transfer differential.
<b>Axles</b>	Low maintenance carrier axles, all 7 axles steered. Axle 1, 3 and 5 are equipped with planetary gears, all driven axles with transverse differential locks, axle 3 with longitudinal differential lock.
<b>Cardan shaft</b>	All cardan shafts with 70° diagonal toothing and maintenance free.
<b>Suspension</b>	All axles are mounted on hydropneumatic suspension – “Niveaumatik suspension” and are lockable hydraulically.
<b>Tyres</b>	14-fold. Tyre size: 385/95 R 25 (14.00 R 25).
<b>Steering</b>	2-circuit system with hydraulic servo steering. Active speed depending rear axle steering, special steering programs for various driving situations.
<b>Brakes</b>	Service brake: All-wheel servo-air brake, dual circuit system. Additional brakes: Exhaust pipe flap retarder, retarder mounted to shift gear, TELMA-type eddy current brake (optional). Hand brake: Spring-loaded brake, acting on all wheels of the 2nd to the 7th axle.
<b>Driver's cab</b>	Spacious corrosion resistant with comfort furnishings, mounted on rubber shock absorbers, safety glazing.
<b>Electrical system</b>	Modern data bus technology, 24 Volt DC, 2 batteries of 170 Ah each.

## Crane superstructure

<b>Frame</b>	Liebherr-manufactured, torsionally rigid steel construction made from high-tensile fine-grain steel. Triple-roller slewing rim.
<b>Crane engine</b>	6-cylinder Diesel engine, make Liebherr, watercooled, 240 kW (326 h.p.), max. torque 1525 Nm. Exhaust emissions acc. to 97/68/EG and EPA/CARB. Fuel reservoir: 250 l.
<b>Crane drive</b>	Diesel-hydraulic with 4 axial piston variable displacement pumps with servo-control and capacity regulation.
<b>Control</b>	Two self-centering control levers (joy-stick type). Stepless control of all crane motions by variation of the hydraulic pumps, additional speed regulation by variation of the Diesel engine speed.
<b>Hoist gear</b>	Axial piston variable displacement motor, hoist drum with integrated planetary gear and spring-loaded static brake.
<b>Luffing gear</b>	2 differential rams with safety check valve.
<b>Slewing gear</b>	Hydraulic motor, planetary gear, slewing pinion and spring-loaded static brake.
<b>Crane cab</b>	Large screen area, compound glass, comfort furnishing, cabin tiltable 20° to rear.
<b>Safety devices</b>	LICCON safe load indicator, hoist limit switches, safety valves against rupture of pipes and hoses.
<b>Counterweight</b>	100 t counterweight comprising: 1 base slab 15 t + 5 t, 6 slabs of 10 t each, 4 slabs of 5 t each. Hydraulic ballasting device at the counterweight frame.
<b>Telescopic boom</b>	1 base section and 4 telescopic sections. All telescopic sections extendable individually by rapid-cycle telescoping system TELEMATIK. Boom length: 15.4 m – 60 m.
<b>Electrical system</b>	Modern data bus technology, 24 Volt DC, 2 batteries of 170 Ah each.

## Additional equipment

<b>Telescopic boom guying system</b>	Consisting of guying frames with stay ropes, tiltable hydraulically into transport position.
<b>Lattice jibs</b>	Fixed lattice jib 7 m – 56 m long, at 0°, 20° or 40°, lattice luffing jib 14 m – 84 m long.
<b>2<sup>nd</sup> hoist gear</b>	For 2-hook operation.
<b>3<sup>rd</sup> hoist gear</b>	For the variation of the lattice luffing jib.
<b>Additional ballast</b>	4 additional counterweight slabs of 10 t each for a total counterweight of 140 t.
<b>Tyres</b>	14 tyres. Tyre size: 445/95 R 25 (16.00 R 25) and 525/80 R 25 (20.5 R 25).
<b>Drive 14 x 8</b>	The 6th axle is driven additionally.

Other items of equipment available on request.

## Châssis porteur

<b>Châssis</b>	Châssis résistant à la torsion de fabrication Liebherr, en acier à grains fins très résistant.
<b>Calage</b>	Dispositif de calage horizontal et vertical en 4 points, entièrement déployable hydrauliquement. Nivellement automatique du calage. Indicateurs électroniques d'inclinaison.
<b>Moteur</b>	Moteur diesel, 8 cylindres, fabriqué par Liebherr, à refroidissement par eau, de 450 kW (612 ch), couple max. 2856 Nm. Emissions des gaz d'échappement conformes aux directives 97/68/EG et EPA/CARB. Capacité du réservoir à carburant: 600 l.
<b>Réducteurs</b>	Système de réducteurs automatique avec convertisseur-embayage, marque ZF, type TC-TRONIC avec 12 marches AV et 2 marches AR, boîte de transfert avec différentiel répartiteur.
<b>Essieux</b>	Essieux nécessitant peu d'entretien, les 7 essieux sont directeurs. Les essieux 1, 3 et 5 sont des essieux planétaires, tous les essieux moteurs avec différentiel transversal et l'essieu 3 avec différentiel longitudinal.
<b>Arbres articulés</b>	Tous les flasques de croisillons avec denture en croix 70° et sans entretien.
<b>Suspension</b>	Suspension hydropneumatique «Niveaumatik» - sur tous les essieux. Chaque essieu peut être bloqué hydrauliquement.
<b>Pneumatiques</b>	14 fois. Monte de pneumatiques: 385/95 R 25 (14.00 R 25).
<b>Direction</b>	2 circuits avec direction assistée hydraulique. Direction active des essieux arrière et dépendante de la vitesse, programmes de direction spéciaux pour les différents modes de déplacement.
<b>Freins</b>	Frein de service: servo-frein pneumatique pour toutes les roues, 2 circuits. Freins supplémentaires: frein avec clapet sur échappement, ralentisseur, monté sur boîte de vitesse, frein Telma (en option). Frein à main: accumulateur à ressort, agissant sur toutes les roues des essieux 2 à 7.
<b>Cabine</b>	Spacieuse cabine, traitement anticorrosion, équipement «grand confort», suspension par silentblochs, vitrage de sécurité.
<b>Circuit électrique</b>	Technologie de bus de données moderne, courant continu 24 Volts, 2 batteries de chacune 170 Ah.

## Partie tournante

<b>Cadre</b>	Fabrication Liebherr, construction soudée indéformable, en acier à grain fin haute résistance. Couronne d'orientation à triple rangée de rouleaux.
<b>Moteur de la grue</b>	Diesel, 6 cylindres, marque Liebherr, refroidi par eau, puissance 240 kW (326 ch), couple max. 1525 Nm. Emissions des gaz d'échappement conformes aux directives 97/68/EG et EPA/CARB. Capacité du réservoir à carburant: 250 l.

<b>Entraînement</b>	Diesel-hydraulique avec pompes à débit variable à 4 pistons axiaux, servocommande et régulation de la puissance.
<b>Commande</b>	Deux manipulateurs à 4 directions, à centrage automatique. Régulation progressive de tous les mouvements de la grue par réglage des pompes hydrauliques. Régulation supplémentaire de la vitesse par réglage du régime du moteur diesel.
<b>Treuil</b>	Moteur hydraulique à cylindrée variable, treuil avec réducteur planétaire à frein d'arrêt à lamelles intégrées.
<b>Mécanisme de relevage</b>	2 vérins différentiels avec clapet de sécurité anti-retour.
<b>Mécanisme d'orientation</b>	Moteur hydraulique, réducteur planétaire, pignon du mécanisme d'orientation et frein d'arrêt commandé par ressort.
<b>Cabine de grue</b>	Construction en tôle d'acier entièrement zinguée avec peinture par poudrage et cuisson au four, avec glaces de sécurité, appareils de commande et de contrôle, équipement confortable. Cabine inclinable vers l'arrière.
<b>Dispositif de sécurité</b>	Contrôleur de charge LICCON, limiteur de course, clapets de sécurité contre les ruptures de conduites et de flexibles.
<b>Contrepoids</b>	Contrepoids de 100 t composé de: 1 plaque de base de 15 t + 5 t, 6 éléments de 10 t, 4 éléments de 5 t. Dispositif de lestage hydraulique au support contrepoids.
<b>Flèche télescopique</b>	1 élément de base et 4 éléments télescopiques. Tous les éléments télescopiques peuvent être sortis individuellement grâce au système de télescopage rapide TELEMATIK. Longueur de la flèche: 15,4 m – 60 m.
<b>Circuit électrique</b>	Technologie de bus de données moderne, courant continu 24 Volts, 2 batteries de chacune 170 Ah.

## Équipement supplémentaire

<b>Haubanage de la flèche télescopique</b>	Composé du chevalet d'haubanage avec haubanage du câble, rabattable hydrauliquement en position de transport.
<b>Fléchette à treillis</b>	Fléchette à treillis fixe de 7 m – 56 m, montage possible sous 0°, 20° ou 40°, fléchette à treillis à volée variable de 14 m – 84 m.
<b>2ème treuil de levage</b>	Pour le mode 2 crochets.
<b>3ème treuil de levage</b>	Pour le réglage de la fléchette à treillis.
<b>Contrepoids complémentaire</b>	4 plaques complémentaires de 10 t, pour une masse totale de 140 t.
<b>Pneumatiques</b>	14 fois. Monte de pneumatiques: 445/95 R 25 (16.00 R 25) et 525/80 R 25 (20.5 R 25).
<b>Entraînement 14 x 8</b>	Le 6ème essieu est également entraîné.

Autres équipements supplémentaires sur demande.

## Autotelaio

<b>Telaio</b>	Produzione Liebherr, struttura di tipo scatolato antitorsione in acciaio a grana fine ad elevato grado di snervamento.
<b>Stabilizzatori</b>	4 stabilizzatori, estraibili in orizzontale e verticale in modo completamente idraulico. Livellamento automatico della stabilizzazione. Indicazione elettronica dell'inclinazione.
<b>Motore</b>	Diesel a 8 cilindri, marca Liebherr, raffreddato ad acqua, potenza 450 kW (612 CV), coppia massima 2856 Nm, emissioni gas di scarico in base alle direttive 97/68/EG e EPA/CARB. Capacità del serbatoio carburante: 600 l.
<b>Cambio</b>	Cambio automatico con convertitore di coppia, marca ZF, tipo TC-TRONIC con 12 marce avanti e 2 retromarce, ripartitore-riduttore con differenziale.
<b>Assi</b>	Assi del carro esenti da manutenzione, tutti e sei sterzanti. Assi 1, 3 e 5 hanno riduttore epicicloidale, tutti traenti con blocco differenziale trasversale, asse 3 con blocco differenziale longitudinale.
<b>Trasmissione</b>	Tutti gli alberi di trasmissione esenti da manutenzione e con dentatura di accoppiamento a 70°.
<b>Sospensioni</b>	Tutti gli assi a sospensione idraulica «Niveaumatik» e bloccabili idraulicamente.
<b>Pneumatici</b>	14 gomme. Dimensione: 385/95 R 25 (14.00 R 25).
<b>Sterzo</b>	Servosterzo a doppio circuito con servosterzo idraulico. Sistema sterzata attiva degli assi posteriori in base alla velocità, per le più diverse situazioni di guida.
<b>Freni</b>	Freno di servizio: pneumatico servoassistito, a doppio circuito, agente su tutti gli assi. Freni supplementari: valvola agente su impianto di scarico, freno di rallentamento (Retarder) agente sul cambio, freno a correnti parassite TELMA (optional). Freno a mano: di tipo meccanico agente dall'asse 2 all'asse 7.
<b>Cabina di guida</b>	Cabina spaziosa e confortevole, resistente alla corrosione, montata su ammortizzatori in gomma, con vetratura di sicurezza.
<b>Impianto elettrico</b>	Moderna tecnica di trasmissione "data bus", corrente continua di 24 Volt, 2 batterie con ciascuna 170 Ah.

## Torretta

<b>Telaio</b>	Di produzione Liebherr, struttura di tipo scatolato, in acciaio a grana fine ad alta rigidità torsionale. Ralla a 3 file di cuscinetti.
<b>Motore</b>	Diesel, 6 cilindri, marca Liebherr, raffreddato ad acqua, potenza 240 kW (326 CV), coppia massima 1525 Nm. Emissioni gas di scarico in base alle direttive 97/68/EG e EPA/CARB. Capacità serbatoio carburante: 250 lt.
<b>Impianto idraulico</b>	Quattro pompe a cilindrata variabile a pistoni assiali indipendenti azionate dal motore con circuiti idraulici.
<b>Comando</b>	Per mezzo di due manipolatori a ritorno automatico in posizione neutra. Tutti i movimenti avvengono in maniera progressiva. Controllo addizionale di potenza attraverso la variazione della velocità del motore diesel.
<b>Argani di sollevamento</b>	Motore a cilindrata variabile e pistoni assiali, tamburo dell'argano con riduttore epicicloidale incorporato, pignone di rotazione e freno di arresto multidisco meccanico.
<b>Sollevamento braccio</b>	2 cilindri idraulici differenziali con valvola di non ritorno.
<b>Rotazione</b>	Motore idraulico a cilindrata fissa, riduttore epicicloidale e freno di arresto di tipo meccanico ad azionamento idraulico.
<b>Cabina del gruista</b>	Ampia visuale, vetratura di sicurezza, equipaggiamento confortevole, cabina reclinabile di 20°.
<b>Dispositivi di sicurezza</b>	Limitatore di carico elettronico LICCON, interruttori di fine corsa sollevamento, valvole di sicurezza.
<b>Contrappeso</b>	100 t totale, composto da una piastra base da 15 t + 5 t, 6 piastre da 10 t e 4 da 5 t. Dispositivo idraulico di zavorramento sul telaio del contrappeso.
<b>Braccio telescopico</b>	1 sezione base e 4 sezioni telescopiche. Tutte le sezioni sono telescopabili singolarmente per mezzo del sistema rapido TELEMATIK. Lunghezza del braccio: 15,4 m – 60 m.
<b>Impianto elettrico</b>	Di nuova concezione, utilizza la moderna tecnica dei bus dati, 24 V corrente continua, 2 batterie da 170 A.

## Equipaggiamento addizionale

<b>Braccio telescopico tirantato</b>	Consistente di un cavalletto d'ancoraggio con ancoraggio a fune, ribaltabile idraulicamente durante il trasporto.
<b>Falconi tralicciati</b>	Fisso 7 m – 56 m a 0°, 20° e 40°, a volata variabile 14 m – 84 m.
<b>2. argano di sollevamento</b>	Per operare con due ganci.
<b>3. argano di sollevamento</b>	Per operare con falcone a volata variabile.
<b>Zavorra addizionale</b>	4 piastre di zavorra addizionale da 10 t ciascuna per un contrappeso totale di 140 t.
<b>Pneumatici</b>	14 gomme. Dimensione: 445/95 R 25 (16.00 R 25) e 525/80 R 25 (20.5 R 25).
<b>Trazione 14 x 8</b>	6° asse traente addizionale.

Altri equipaggiamenti fornibili a richiesta.



## Chasis

<b>Bastidor</b>	Tipo cajón, fabricación propia en acero estructural de grano fino de alta resistencia, resistente a la torsión.
<b>Estabilizadores</b>	4 puntos de apoyo, con movilidad horizontal y vertical totalmente hidráulica. Nivelación automática. Indicador de inclinación electrónico.
<b>Motor</b>	Diesel 8 cilindros, marca Liebherr, refrigerado por agua, potencia 450 kW (612 CV), par máximo 2856 Nm. Emisión de gases de escape conforme a las directivas 97/68/CEE y EPA/CARB. Depósito de combustible: 600 l.
<b>Caja de cambios</b>	Caja de cambios automática con embrague convertidor, marca ZF, tipo TC-TRONIC, con 12 marchas adelante y 2 marchas atrás. Engranaje de distribución con diferencial.
<b>Ejes</b>	Ejes libres de mantenimiento, dirección en todos los ejes. Ejes 1, 3 y 5 son ejes planetarios, todos los ejes tractores con bloqueo transversal diferencial, eje 3 con bloqueo longitudinal diferencial.
<b>Árboles cardán</b>	Todos los árboles cardán con dentado en cruz 70° y libres de mantenimiento.
<b>Suspensión</b>	Suspensión hidroneumática en todos los ejes, «Suspensión Niveaumatik», con bloqueo hidráulico.
<b>Neumáticos</b>	14 neumáticos. Tamaño 385/95 R 25 (14.00 R 25).
<b>Dirección</b>	Sistema de dos circuitos con servomecanismo hidráulico. Dirección trasera activa en función de la velocidad, programas de dirección especiales para diferentes situaciones o modo de conducción.
<b>Frenos</b>	Freno de servicio: servofreno neumático con actuación a todas las ruedas, sistema de 2 circuitos. Frenos adicionales: freno de chapaleta de escape, retarder, instalado en la caja de cambios, freno de corrientes parásitas Telma (opcional). Freno de mano: por acumuladores de muelle con actuación a las ruedas de los ejes 2 a 7.
<b>Cabina</b>	Cabina espaciosa resistente a la corrosión provista de equipación confortable, suspendida a través de soportes elásticos, acristalamiento de seguridad.
<b>Sistema eléctrico</b>	Moderna tecnología de bus de datos, 24 voltios de corriente continua, 2 baterías con 170 Ah cada una.

## Superestructura

<b>Bastidor</b>	Fabricado por Liebherr en acero de grano fino de alta resistencia, resistente a la torsión. Corona de giro de 3 hileras de rodillos.
<b>Motor de grúa</b>	Diesel, marca Liebherr, 6 cilindros, refrigerado por agua, potencia 240 kW (326 CV), par de giro máximo 1525 Nm. Según norma 97/68/CEE y EPA/CARB. Depósito de combustible: 250 l.
<b>Accionamiento de grúa</b>	Diesel-hidráulico con 4 bombas de desplazamiento variable de pistones axiales con servomando y regulación de potencia.
<b>Mando</b>	Dos palancas de mando manual autocentrantes con 4 movimientos. Regulación continua de todos los movimientos de la grúa mediante el ajuste de las bombas hidráulicas, regulación adicional de velocidad mediante el ajuste de la velocidad del motor diesel.
<b>Cabrestante</b>	Motor de desplazamiento variable de pistones axiales, cabrestante con engranaje planetario incorporado y freno de retención accionado por muelle.
<b>Elevación</b>	Dos cilindros hidráulicos diferenciales con válvulas de bloqueo de seguridad.
<b>Mecanismo de giro</b>	Motor hidráulico, engranaje planetario, piñón de mecanismo de giro y freno de retención accionado por muelle.
<b>Cabina</b>	Amplio campo de visión, acristalamiento de seguridad, confortable puesto de mando, cabina inclinable 20° hacia atrás.
<b>Dispositivos de seguridad</b>	Limitador de cargas LICCON, limitador de fin de carrera de elevación, válvulas de seguridad contra la rotura de tuberías y latiguillos.
<b>Contrapeso</b>	100 t de contrapeso consistente en: 1 placa base de 15 t + 5 t, 6 piezas de 10 t cada una, 4 piezas de 5 t cada una.
<b>Pluma telescópica</b>	1 tramo base y 4 tramos telescópicos. Todos los tramos telescópicos pueden telescoparse de forma independiente a través del sistema de telescopaje de tacto rápido TELEMATIK. Longitud de pluma: 15,4 m – 60 m.
<b>Sistema eléctrico</b>	Bus de datos, 24 V corriente continua, 2 baterías a 170 Ah cada una.

## Equipamiento adicional/alternativo

<b>Arriostramiento de pluma telescópica</b>	Consistente en caballete de amarre con arriostramiento de cable, abatible hidráulicamente en posición de transporte.
<b>Plumines de celosía</b>	Plumín de celosía fijo de 7 m – 56 m de longitud, plumín de celosía abatible 0°, 20° o 40° de 14 m – 84 m de longitud.
<b>2. cabrestante</b>	Para trabajo con 2 pastecas.
<b>3. cabrestante</b>	Para abatir el plumín abatible.
<b>Contrapeso adicional</b>	4 placas de contrapeso adicionales de 10 t cada una para un contrapeso total de 140 t.
<b>Neumáticos</b>	14 neumáticos. Tamaño 445/95 R 25 (16.00 R 25) y 525/80 R 25 (20.5 R 25).
<b>Tracción 14 x 8</b>	Motricidad adicional en el 6° eje.

Otro equipamiento bajo pedido.

## Шасси

<b>Рама</b>	Жесткая пространственная конструкция собственного изготовления из высокопрочной мелкозернистой конструкционной стали.
<b>Выносные опоры</b>	4 гидравлически выдвигаемые по горизонтали и вертикали балки с опорными гидроцилиндрами и башмаками. Автоматическое нивелирование. Электронный креномер.
<b>Двигатель</b>	8-цилиндровый дизель, производство Либхерр, водяное охлаждения, мощность 450 кВт (612 л.с.), макс. крутящий момент 2856 Нм. Показатели выброса в соответствии с Директивами 97/68/EG и EPA/CARB. Емкость топливного бака 600 л.
<b>Коробка передач</b>	Автоматическая коробка передач с гидромеханическим переключением, производство ZF, тип TC-TRONIC, 12 передач переднего хода и 2 заднего хода, раздаточная коробка с распределительным дифференциалом.
<b>Мосты</b>	Мосты ходового устройства крана требуют лишь небольшого технического обслуживания, все 7 мостов имеют рулевое управление. Мосты 1, 3 и 5 являются планетарными, все приводные мосты с блокировками межколесного дифференциала; мост 3 имеет блокировку продольного дифференциала.
<b>Карданные валы</b>	Все карданные валы имеют перекрестное зубчатое зацепление под углом 70° и не требуют техобслуживания.
<b>Подвеска</b>	Все мосты оснащены гидропневматической подвеской с автоматической регулировкой уровня (система «Niveaumatik») и гидравлической блокировкой.
<b>Комплект шин</b>	14 односкатных шин размером 385/95 R 25 (14.00 R 25).
<b>Рулевое управление</b>	2-контурная система рулевого управления с гидроусилителем. Активное зависящее от скорости рулевое управление задними мостами, специальные программы рулевого управления для различных дорожных ситуаций.
<b>Тормоза</b>	Рабочий тормоз: Пневматический сервотормоз на все колеса, два контура. Дополнительные тормоза: моторный тормоз с клапаном в выхлопном тракте, тормоз-замедлитель, установленный на коробке передач, тормоз на вихревых токах Telma (по заказу). Ручной тормоз: пружинные энергоаккумуляторы, действующие на все колеса мостов со 2 по 7.
<b>Кабина водителя</b>	Просторная коррозионно-стойкая кабина в комфортном исполнении, на резиновых амортизаторах с остеклением из безопасного стекла.
<b>Электро-оборудование</b>	Современная техника шины передачи данных, постоянное напряжение 24 В, 2 аккумулятора по 170 А/час.

## Поворотная часть

<b>Рама</b>	Крутильно-жесткая сварная конструкция собственного изготовления из высокопрочной мелкозернистой конструкционной стали. 3-рядное роликовое опорно-поворотное устройство.
-------------	---

<b>Двигатель крана</b>	6-цилиндровый турбодизель Liebherr, жидкостного охлаждения, мощность 240 кВт (326 л.с.), максимальный крутящий момент 1525 Нм. Эмиссии выхлопных газов в соответствии с Правилами по 97/68/EG и EPA/CARB. Емкость топливного бака 250 л.
<b>Привод крана</b>	Дизель-гидравлический, 4 аксиально-поршневых регулируемых насоса с сервоуправлением и регулировкой мощности.
<b>Управление</b>	Две самоцентрирующиеся четырехпозиционные ручки. Бесступенчатое управление всеми движениями крана с помощью гидронасосов, дополнительная регулировка скорости путем изменения числа оборотов дизельного двигателя.
<b>Подъемный механизм</b>	Аксиально-поршневой регулируемый гидромотор. Барабан лебедки подъемного механизма с планетарным редуктором и автоматическим нормально-закрытым многодисковым тормозом.
<b>Механизм изменения вылета стрелы</b>	2 двусторонних цилиндра с предохранительным обратным клапаном.
<b>Механизм поворота</b>	Привод поворота, состоящий из гидромотора, планетарного редуктора с автоматическим нормально-закрытым многодисковым тормозом и ведущей шестерни.
<b>Кабина крановщика</b>	Широкий обзор, безопасное остекление, комфортное оформление, кабина может быть отклонена назад на 20°.
<b>Приборы безопасности</b>	Ограничитель грузоподъемности LICCON, концевой выключатель подъема груза, предохранительные и запорные гидроклапаны для случаев разрыва гидропроводов.
<b>Противовес</b>	100 т, состоящий из основной плиты 15 т + 5 т, 6 плит по 10 т, 4 плиты по 5 т. Гидравлическое устройство балластирования на раме противовеса.
<b>Телескопическая стрела</b>	1 шарнирная секция и 4 выдвигаемые секции. Все телескопические секции выдвигаются по отдельности при помощи быстродействующей системы телескопирования TELEMATIK. Длина стрелы: 15,4 м – 60 м.
<b>Электро-оборудование</b>	Современная техника шины передачи данных, постоянное напряжение 24 В, 2 аккумулятора по 170 А/час.

## Дополнительное оборудование

<b>Оттяжка телескопической стрелы</b>	Состоит из мачты оттяжки с системой натяжения каната; в транспортном положении гидравлически складывается.
<b>Решетчатый удлинитель</b>	Жесткомонтируемый решетчатый удлинитель длиной от 7 до 56 м, монтируемый под углами 0°, 20° или 40°; качающийся решетчатый удлинитель длиной от 14 до 84 м.
<b>Механизм подъема 2</b>	Для работы с двумя крюками.
<b>Механизм подъема 3</b>	Для выставления качающегося решетчатого удлинителя.
<b>Дополнительный противовес</b>	4 дополнительные плиты по 10 т для увеличения общего веса противовеса до 140 т.
<b>Шины</b>	14 односкатных шин размером 445/95 R 25 (16.00 R 25) или 525/80 R 25 (20.5 R 25).
<b>Привод 14 x 8</b>	Дополнительно 6-й мост становится ведущим.

Остальное дополнительное оборудование – по запросу заказчика.

## Symbolerklärung

### Description of symbols

Explication des symboles • Legenda simboli

Descripción de los símbolos • Объяснение символов

### Allgemeine Symbole • General symbols

Symboles généraux • Simboli generali

Símbolos generales • Общие символы

	Abstützungen Outriggers Calage Stabilizzatori Estabilizadores Выносные опоры		Fahrgeschwindigkeit Driving speed Vitesse de translation Velocità su strada Velocidad Скорость передвижения
	Achse Axle Essieu Asse Eje Мосты		Gang Gear Vitesse Velocità Marcha Скорость
	Ausladung Radius Portée Raggio di lavoro Radio de trabajo Вылет стрелы		Hakenflasche / Traglast Hookblock / Capacity Moufle à crochet / Capacité de charge Bozzello / Portata Pasteca / Capacidad de carga Крюковая подвеска / грузоподъемность
	Auslegerlänge Boom length Longueur de la flèche Lunghezza braccio Longitud de pluma Длина стрелы		Hubwerk Hoist gear Treuil de levage Argano Cabrestante Механизм подъема
	Auslegerstellung Boom position Position de la flèche Posizionamento braccio Inclinación de pluma Положение стрелы		Kranfahrgestell Crane carrier Châssis porteur Autotelaio Chasis Шасси
	Ballast Counterweight Contrepoids Contrappeso Contrapeso Противовес		Kranoberwagen Crane superstructure Partie tournante de la grue Torretta Superestructura Поворотная платформа крана
	Ballastradius Counterweight radius Rayon de contrepoids Raggio zavorra Radio de contrapeso Радиус закругления		Norm Standard Norme Normativa Norma Стандарт
	Bereifung Tyres Pneumatiques Pneumatici Cubiertas Шины		Steigfähigkeit Gradability Aptitude à gravir les pentes Pendenza Capacidad motriz de ascensión Преодолеваемый угол подъема
	Drehwerk / Arbeitsbereich Slewing gear / Working area Mécanisme d'orientation / Plage de travail Rotazione / Raggio di lavoro Mecanismo de giro / Área de trabajo Механизм поворота / Рабочая область		

### Kranspezifische Symbole • Crane specific symbols

Symboles spécifiques à la grue • Simboli specifici relativi alla gru

Símbolos específicos de grúa • Специфические для крана символы

	Teleskopausleger Telescopic boom Flèche télescopique Braccio telescopico Pluma telescópica Телескопическая стрела		Spacer Spacer Haubanage Spacer Spacer Спейсер
	Teleskopauslegerabspannung Y Guying system for telescopic boom Y Haubanage de flèche Y Sistema di tirantatura per il braccio telescopico Y Arriostamiento pluma telescópica Y Y-оттяжка		Wipbare Gitterspitze Luffing fly jib Fléchette treillis à volée variable Falcone a volata variabile Plumin abatible Решетчатый удлинитель с изменяемым вылетом
	Feste Gitterspitze Fixed lattice jib Fléchette treillis fixe Falcone tralicciato fisso Plumin de celosia fijo Неподвижный решетчатый удлинитель		



## Anmerkungen zu den Traglasttabellen

1. Für die Kranberechnungen gelten die Vorschriften nach EN 13000.
2. Bei der Berechnung der Traglasttabellen ist mindestens eine Windgeschwindigkeit von 9 m/s (33 km/h) und bezüglich der Last eine Windfläche von 1 m<sup>2</sup> pro Tonne Last und ein Windwiderstandsbeiwert der Last von 1,2 berücksichtigt. Beim Heben von Lasten mit großer Windangriffsfläche und/oder hohen Windwiderstandsbeiwerten muss die in den Traglasttabellen angegebene max. Windgeschwindigkeit reduziert werden.
3. Die Traglasten sind in Tonnen angegeben.
4. Das Gewicht des Lasthakens bzw. der Hakenflasche ist von den Traglasten abzuziehen.
5. Die Ausladungen sind von Mitte Drehkranz gemessen.
6. Traglaständerungen vorbehalten.
7. Traglasten über 202 t/240 t nur mit Zusatzflaschen/-einrichtung.
8. Die Daten dieser Broschüre dienen zur allgemeinen Information. Sämtliche Angaben erfolgen ohne Gewähr. Anweisungen zur ordnungsgemäßen Inbetriebnahme des Krans entnehmen Sie bitte der Betriebsanleitung und dem Traglasttabellenbuch.

## Remarks referring to load charts

1. The provisions according to EN 13000 apply to the crane calculations.
2. For the calculation of the load charts at least a wind speed of 9 m/s (33 km/h) and regarding the load a sail area of 1 m<sup>2</sup> per ton load and a wind resistance coefficient of 1.2 on the load have been taken into account. For lifting of loads with large sail areas and/or high wind resistance coefficients the maximum wind speed as stated in the load charts has to be reduced.
3. Lifting capacities are given in metric tons.
4. The weight of the hook blocks and hooks must be deducted from the lifting capacities.
5. Working radii are measured from the slewing centreline.
6. Subject to modification of lifting capacities.
7. Lifting capacities above 202 t/240 t only with additional pulley blocks/special equipment.
8. The data of this brochure serves only for general information. All information is provided without warranty. Instructions for the correct commissioning of the crane please take from the operation manual and the load chart book.

## Remarques relatives aux tableaux des charges

1. La grue est calculée selon la norme EN 13000.
2. Une vitesse de vent de 9 m/s (33 km/h) minimum, une surface de prise au vent de 1 m<sup>2</sup> par tonne ainsi qu'un coefficient de résistance au vent de la charge 1,2 sont pris en compte pour le calcul des tableaux de charge. Lorsque des charges ayant une surface de prise au vent et/ou un coefficient de résistance au vent plus élevé(e)s sont levées, la vitesse de vent maximale indiquée dans les tableaux de charge doit être réduite.
3. Les charges sont indiquées en tonnes.
4. Les poids du crochet ou de la moufle sont à déduire des charges indiquées.
5. Les portées sont prises à partir de l'axe de rotation de la partie tournante.
6. Charges données sous réserve de modification.
7. Forces de levage plus de 202 t/240 t seulement avec moufles additionnels/équipement supplémentaire.
8. Les données de cette brochure sont données à titre informatif. Ces renseignements sont sans garantie. Les consignes relatives à la bonne mise en service de la grue sont disponibles dans le manuel d'utilisation et le manuel de tableaux de charge.

## Note alle tabelle di portata

1. Per i calcoli gru sono valide le norme EN 13000.
2. Per il calcolo delle tabelle di portata bisogna considerare una velocità minima del vento di 9 m/s (33 km/h) e relativamente al carico, una superficie esposta al vento di 1 m<sup>2</sup> per tonnellata sollevata e un coefficiente di resistenza al vento di 1,2 sul carico. Durante il sollevamento del carico con superficie esposta al vento molto vasta e/o coefficienti di resistenza del vento molto alti, la velocità massima del vento indicata nelle tabelle di portata deve essere ridotta.
3. Le portate sono indicate in tonnellate.
4. Il peso del gancio di carico ovvero del bozzello deve essere detratto dai valori di portata.
5. Gli sbracci sono misurati dal centro della ralla di rotazione.
6. Sono possibili modifiche.
7. Portate superiori a 202 t/240 t solo con bozzello addizionale/equipaggiamento supplementare.
8. I dati di questo prospetto sono utili come informazione generale. Tutte le indicazioni vengono fornite senza garanzia. Si prega di desumere le istruzioni per la messa in servizio della gru dal manuale di istruzioni per l'uso e dal manuale delle tabelle di carico.

## Observaciones con respecto a las tablas de carga

1. Los cálculos de grúa han sido realizados de acuerdo a normas conformes con EN 13000.
2. En el cálculo de las tablas de carga se ha tenido en cuenta una velocidad del viento mínima de 9 m/s (33 km/h) y con respecto a la carga una superficie expuesta al viento de 1 m<sup>2</sup> por tonelada de carga y un coeficiente de la resistencia del viento de la carga de 1,2. A la hora de elevar cargas con superficies grandes expuestas al viento y/o coeficientes altos de la resistencia al viento hay que reducir las velocidades máx. del viento indicadas en las tablas de cargas.
3. Las capacidades de carga se indican en toneladas.
4. El peso del gancho de carga o del polipasto de gancho se ha de restar de las capacidades de carga.
5. Los radios de trabajo se han medido desde el centro de la corona de giro.
6. Las capacidades de carga están sujetas a modificaciones.
7. Tablas de carga superiores a 202 t/240 t sólo con polipasto/equipo adicional.
8. Los datos de este folleto sirven de información general y están sujetos a modificaciones. Rogamos consulten las instrucciones sobre el correcto funcionamiento de la grúa en el manual y el listado de tablas de carga.

## Примечания к таблицам грузоподъемности

1. Для расчетов крана действуют предписания в соответствии с EN 13000.
2. При расчете таблиц грузоподъемности приняты минимальная скорость ветра 9 м/с (33 км/час), парусность (ветровая площадь) груза 1 кв. м на тонну поднимаемого груза и коэффициент воздушного сопротивления груза 1,2. При подъеме грузов с большей парусностью и/или с высоким коэффициентом воздушного сопротивления необходимо уменьшить указанное в таблицах грузоподъемности значение максимальной скорости ветра.
3. Значения грузоподъемности даны в тоннах.
4. Вес грузовых крюков и крюковых подвесок надо вычитать из значений грузоподъемностей.
5. Вылет стрелы измеряется от оси вращения поворотной платформы.
6. Возможно изменение значений грузоподъемности.
7. Грузоподъемность свыше 202 т/240 т возможна только с дополнительным канатным блоком.
8. Данная брошюра предназначена для общего информирования. Все без исключения данные приведены без обязательств по их соблюдению. Инструкции по надлежащему вводу крана в эксплуатацию находятся в руководстве по эксплуатации и в таблицах грузоподъемности.

**Liebherr-Werk Ehingen GmbH**

Postfach 1361, 89582 Ehingen, Germany

☎ +49 73 91 5 02-0, Fax +49 73 91 5 02-33 99

[www.liebherr.com](http://www.liebherr.com), E-mail: [info.lwe@liebherr.com](mailto:info.lwe@liebherr.com)

[www.facebook.com/LiebherrConstruction](https://www.facebook.com/LiebherrConstruction)